



# INTERIÉROVÉ DVEŘE

**NOVINKA.** Skleněné dveře v loftovém designu, dveře s dřevěnou dýhou, reverzní dveře, zárubeň Zeroline

**HÖRMANN**





4

Dobré důvody  
pro interiérové  
dveře Hörmann.



14

Dveřní motivy.  
Inspirace.



84

Design.  
Výbava.  
Příslušenství.

# Odpovědnost po několik generací

Rodinná firma Hörmann má jako specialista na stavební prvky více než 85 let zkušeností. Vnímáme to jako závazek vůči současným a budoucím generacím. Právě proto pro nás hraje velmi důležitou roli ekologická odpovědnost. Proto vyvíjíme inovativní řešení pro trvale udržitelné výrobky a inteligentní ochranu životního prostředí.



## „K DOBRÉMU JMÉNU JE TŘEBA SE DOPRACOVAT.“

August Hörmann

Zcela ve smyslu zakladatele společnosti je dnes značka Hörmann opravdovým příslibem kvality a více než 20 milionů prodaných vrat a pohonů ji řadí mezi nejúspěšnější evropské výrobce. Díky celoplošné mezinárodní prodejní a servisní síti je společnost Hörmann vašim silným partnerem pro kvalitní stavební prvky.



**MYSLÍME A JEDNÁME EKOLOGICKY.** Jako rodinný podnik si uvědomujeme odpovědnost k příštím generacím a nabízíme všechny standardní výrobky pro bytovou výstavbu jako CO<sub>2</sub> neutrální. Strategii udržitelnosti sleduje společnost Hörmann cíl snižovat emise a zamezovat jim. Celou naši spotřebu elektřiny pokrýváme ve všech evropských výrobních závodech ze 100 % z ekologické elektřiny vyrobené z obnovitelných energií. Díky celé řadě dalších opatření kromě toho spotřebu dále snižujeme a ročně ušetříme více než 75000 tun CO<sub>2</sub>. Zbývající emise kompenzujeme podporou certifikovaných projektů na ochranu klimatu ve spolupráci se společností ClimatePartner.



Další informace najdete na stránce  
[hoermann.com/sustainability](https://hoermann.com/sustainability)



**ClimatePartner**  
certifikovaný produkt  
[climate-id.com/XNEBKC](https://climate-id.com/XNEBKC)



CO<sub>2</sub>  
vypočítat  
snižovat  
přispívat

# Značková kvalita Made in Germany





Rodinný podnik Hörmann dodává všechny důležité stavební prvky pro výstavbu a modernizace. Vyrábějí se ve vysoce specializovaných závodech podle nejnovějšího stavu techniky. Naši zaměstnanci navíc intenzivně pracují na nových výrobcích, neustálém dalším vývoji a zdokonalování detailů. Vznikají tak patenty a upevňuje se výhradní postavení na trhu.



**ZARUČENĚ DLOUHÁ ŽIVOTNOST.** Dveřní konstrukci si společnost Hörmann sama vyvíjí a vyrábí. Dlouhodobé testování za reálných podmínek zajišťuje produkci vyzrálých sériových výrobků v kvalitě Hörmann. Z těchto důvodů a díky nekompromisnímu důrazu na kvalitu se z interiérových dveří Hörmann budete radovat mnoho let. Pro svůj domov zvolíte doslova „dveře pro život“.

**PŘESVĚDČIVÁ TRUHLÁŘSKÁ KVALITA.** Na konstrukci dveří a zárubní používáme pouze kvalitní dřevěné suroviny. Šroubové spoje garantují skvělý tvar a elegantní vzhled dveří. Zesílení rámu v dveřním křídle a stabilní kování zajišťují vysokou stabilitu a odolnost proti zatížení. Naše vlastní, moderní technologie výroby povrchů Duradecor imponuje trvale vysokou kvalitou a v průměru o 48 % větší odolností proti nárazu\* oproti certifikovaným povrchům CPL jiných výrobců.

  	
<h2>KURZBERICHT</h2>	
<b>Auftrags-Nr.: 2713082-2013</b> Seite 1 von 3	
<b>Auftraggeber (AG):</b>	Hörmann KG Verkaufsgesellschaft Uphelder Weg 94 - 98 33803 Steinhagen
<b>Auftrag vom:</b>	11.03.2013
<b>Prüfgegenstand:</b>	6 Türblätter mit CPL-Beschichtung (Variante 1 + 6) verschiedener Hersteller 3 Türblätter mit Duradecor-Beschichtung (Variante 7 - 9) von Hörmann
<b>Probennahme:</b>	Anlieferung durch AG am 14.03.2013
<b>Prüfauftrag:</b>	Durchführung ausgewählter Prüfungen an Türblattoberflächen
<b>Prüfgrundlagen:</b>	<ol style="list-style-type: none"> <li>1. Bestimmung der Fleckenunempfindlichkeit nach EN 12720/ DIN CEN/TS 16209</li> <li>2. Bestimmung des Verhaltens bei Stoßbeanspruchung mit einer kleinen Kugel gemäß den Prüfbedingungen der EN 438-2:2005, Abschnitt 20</li> <li>3. Bestimmung der Kratzfestigkeit gemäß EN 15186 Verfahren B</li> <li>4. Bestimmung der Tesaftfestigkeit gemäß IHD-W-463 und Beurteilung der Prüfflächen gemäß den Bewertungsstufen</li> <li>5. Bestimmung des Verhaltens bei Abriebbeanspruchung nach EN 438-2:2005, Abschnitt 10</li> <li>6. Bestimmung der Lichtechtheit gemäß DIN EN 438-2, Pkt. 27</li> <li>7. Bestimmung des Verhaltens gegenüber Wasserdampf gemäß EN 438-2:2005, Abschnitt 14</li> <li>8. Bestimmung des Verhaltens gegenüber trockener Hitze gemäß EN 12722/ Klassifizierung nach DIN 68861 Teil 7/ DIN CEN/TS 16209</li> <li>9. Bestimmung des Verhaltens gegenüber feuchter Hitze gemäß EN 12721/ Klassifizierung nach DIN 68861 Teil 8/ DIN CEN/TS 16209</li> <li>10. Bestimmung der Haftfestigkeit der Beschichtung in Anlehnung an DIN EN ISO 4624</li> <li>11. Bestimmung der Wasserdampfdurchlässigkeit mittels Bestimmung der Wasseraufnahme bei einer Lagerung von 14 Tagen bei 20 °C/ 98 % relativer Luftfeuchte, Angabe der Wasseraufnahmemenge in g/m<sup>2</sup></li> <li>12. Bestimmung der Wischbeständigkeit nach IHD-W-471</li> </ol>
<small>Der Prüfungsbericht enthält 3 Seiten. Eine auszugsweise Vervielfältigung bedarf der schriftlichen Genehmigung des EPH. Die Prüfergebnisse beziehen sich ausschließlich auf die geprüften Materialien.</small>	

\*) kromě Duradecor Ultramatt

# Přesvědčivě kvalitní tvar a design

Váš styl v zařizování interiéru rozhoduje! Chcete mít interiérové dveře, které se harmonicky začlení do bytu? Pak vás osloví kvalitní povrch Duradecor – s brilantními barvami, dekory perfektně imitujícími dřevo nebo výraznými lisovanými prvky. Navíc máte k dispozici bohatou nabídku lakovaných povrchů a dřevěných dých. Nebo si také můžete sami vylepšit interiérové dveře přetíratelnou základovou fólií. Navýsost individuální řešení!







**Vysoká odolnost  
proti nárazu**

**DLOUHODOBÁ ODOLNOST.** Kvalitní povrch Duradecor má díky odolnosti proti nárazu, která je v průměru o 48 % vyšší, výrazný náskok před povrchy CPL od jiných výrobců. Navíc je velmi nenáročný na údržbu, odolný proti horku a skoro stejně robustní jako kuchyňská pracovní deska.



**Bez otisků prstů**

**ULTRAMATT.** Otisky prstů na interiérových dveřích? Ne s povrchem Duragrain Ultramatt! Tento povrch totiž spojuje vysokou odolnost vůči otiskům prstů a jiným nečistotám s ušlechtilým hedvábně matným vzhledem v dosud nepřekonané matnosti. Povrch Ultramatt tak hraje svou vlastní ligu jak na pohled, tak i na dotek!



**Brilantní  
barevný lak**

**BRILANTNÍ BAREVNÝ DOJEM.** Lakovaný povrch našich dřevěných dveří působí zvláště elegantně a kvalitně. Díky rovnoměrnému vícevrstvému lakování kompletního prvku – zárubní a dvevního křídla – vznikne jednotný povrch a plynulý přechod hran. Sytý a brilantní barevný dojem přesvědčí.

# Je to skvělé, když dokáží přesvědčit i nejmenší detaily!

S našimi interiérovými dveřmi vás chceme přesvědčit až do nejmenšího detailu. Abyste se ze svých interiérových dveří Hörmann mohli dlouho radovat, nabízíme chytré vybavy, jako je ochrana hran 4Protect nebo naše neprůsvitné těsnění, které zamezuje prosvítání světla z vedlejšího pokoje: pro nerušený a prospěšný spánek.





Ochrana hran  
4Protect

**TRVANLIVÉ HRANY.** Ochrana hran 4Protect dveří s dorazem natupo i falcových dveří imponuje vysokou odolností proti nárazu, oděru i poškrábání. Mnoho dveří s povrchem Duradecor je díky tomu chráněno proti namáhání v každodenním provozu.

**SOUVISLÁ BÍLÁ PLOCHA.** Falcová hrana je u všech dveří s bílým povrchem Duradecor speciálně lakovaná tak, aby vznikla na pohled souvislá bílá plocha. Ochrana hran 4Protect navíc u dveří s ostrou hranou vytváří plynulý přechod k dveřnímu křídlu. Díky tomu se budete těšit z pohledu na celistvou bílou plochu, bez rušivých tužkových hran, které jsou obvyklé u běžných dveří.

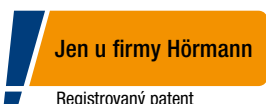

**NEPRŮSVITNÉ BÍLÉ TĚSNĚNÍ. NOVINKA.** Značková kvalita společnosti Hörmann vás přesvědčí kvalitními detaily. Například novým neprůsvitným těsněním. U bezfalcových dveří není vidět žádná světelná štěrbina a světlo z vedlejšího pokoje už nikoho neruší. Toto těsnění získáte jako volitelnou výbavu k montáži na místě pouze u společnosti Hörmann.

Ochrana hran 4Protect u dveří s dorazem natupo i falcových dveří s ostrými hranami vytváří na pohled celistvou plochu

Volitelné neprůsvitné těsnění zamezuje prosvítání světla z vedlejšího pokoje.

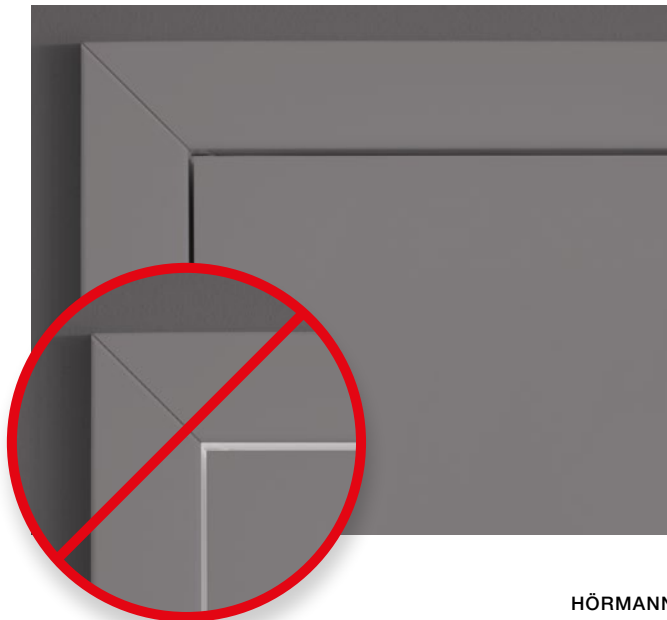

# Rám pro dlouhý život

Z našich kvalitních dřevěných a ocelových zárubní budete mít v bytě hned dvojí radost: Zárubně mají estetický tvar, jsou na pohled elegantní a díky tomu přispívají k dobrému pocitu z bydlení. Zárubně jsou současně velmi trvanlivé. Díky kvalitní a robustní konstrukci jsou odolné a zůstávají i po dlouhém užívání nenáročné na údržbu.



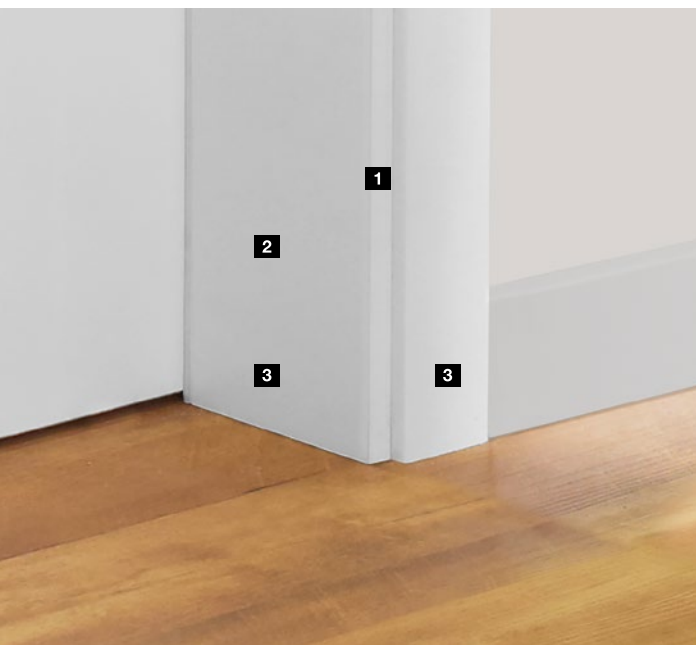

**KVALITNÍ DŘEVĚNÁ ZÁRUBEŇ.** Rádus hrany činí 3 mm **1** a přesvědčí moderním hranatým vzhledem a plynulým zakončením hrany. Špaletová deska zárubně o tloušťce 25 mm **2** zaručuje velkou tvarovou stabilitu a zárubeň je kromě toho díky kvalitnímu povrchu Duradecor **3** vysoce odolná proti nárazu a poškrábání.

→ Další informace najdete od strany 86.



### **ROBUSTNÍ OCELOVÁ ZÁRUBEŇ**

**VARIOFIX.** Všechny naše interiérové dveře obdržíte také s práškově lakovanou ocelovou zárubní VarioFix. Rohové spoje jsou kvalitně svařené a zbroušené do roviny. V rozích tak nejsou patrné žádné úkosové řezy. Robustní zárubňová konstrukce odolá srážce s dětským odrážedlem nebo vysavačem. Díky kvalitnímu pozinkování nemůže zárubni uškodit ani voda při vytírání.

→ Další informace najdete na straně 105.



### **MINIMALISTICKÁ ZÁRUBEŇ ZEROLINE.**

**NOVINKA.** Zárubeň Zeroline **4** okouzluje jasnými tvarovými liniemi díky své minimalistické konstrukci: stěna a dveřní křídlo vzájemně zcela lícují, zárubňová konstrukce tak zůstává neviditelná, panty jsou skryté. (obr. **5** standardní zárubeň bezfalcovým křídlem)

→ Další informace najdete na straně 106.



# Objevujte novou kvalitu bydlení

Líbí se vám kvalitní interiérové dveře v klasickém nebo moderním stylu – s velkou prosklenou plochou, elegantními detaily nebo v módním loftovém designu? Hörmann vám nabízí přesně ty pravé interiérové dveře, které se hodí pro vás i vaše vybavení interiéru.





16 ProLine



38 DesignLine



52 ClassicLine



60 GlassLine



66 Ocelové loftové dveře



70 Posuvné dveře

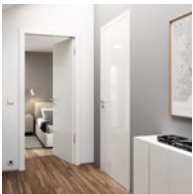

76 Speciální dveře a zárubně

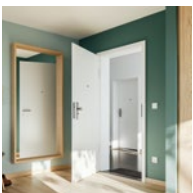

78 Funkční a objektové dveře



82 Příslušenství









# ProLine

**NADČASOVÉ A ELEGANTNÍ.** Záleží vám na tom, aby z vašeho domova vyzařovala pohoda? Pak jsou tou správnou volbou modely dveří ProLine. Dveřní křídlo v bezfalcovém nebo falcovém provedení, kombinované s barvou nebo dekorem, které si vyberete, vytvoří příjemnou atmosféru, jako stvořenou pro relaxaci. Přehled všech možností najdete na následujících stranách.

## Provedení dveří

-  Falcové s oblými hranami
-  Falcové s ostrými hranami
-  Bezfalcové

→ Další informace o provedení dveří najdete na straně 102.



Falcové, jednokřídlo



Falcové, dvoukřídlo



Falcové, jednokřídlo  
s prosklením DIN LA



Bezfalcové, jednokřídlo  
s prosklením LA 11



Bezfalcové, jednokřídlo



Bezfalcové, dvoukřídlo



Bezfalcové, posuvné dveře





**Vysoká odolnost  
proti nárazu**



**Ochrana hran  
4Protect**

**DURADecOR HLADKÝ.** Povrch Duradecor maximálně odolný vůči nárazům je tou správnou volbou pro váš domov. Ať v ušlechtilé bílé, moderní šedé, nebo útulných dekorech dřeva – určitě zde najdete interiérové dveře podle svého vkusu. Dveře s dorazem natupo a falcové dveře s ostrými hranami a povrchem Duradecor bílý lak, světle šedá, prachová šedá, Bütte bílá a bílý jasan jsou standardně vybavené kvalitní ochranou hran 4Protect.

→ Další informace o povrchu Duradecor a ochraně hran 4Protect najdete od strany 9.

## BARVY A DEKORY

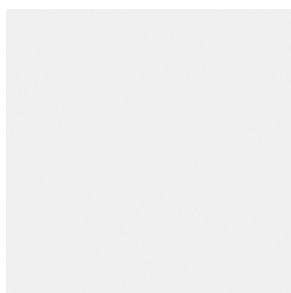

Bílá RAL 9016

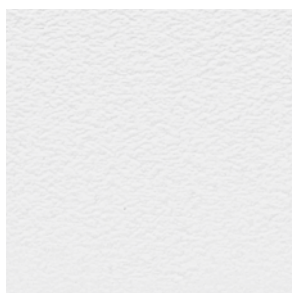

Bütte bílá

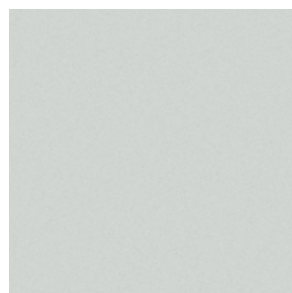

Světle šedá RAL 7035

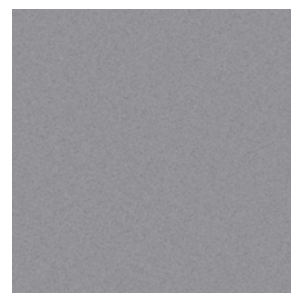

Prachová šedá RAL 7037

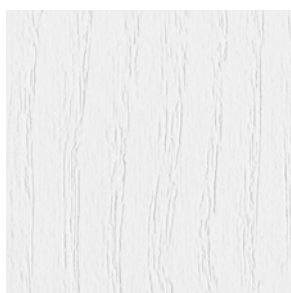

Bílý jasan

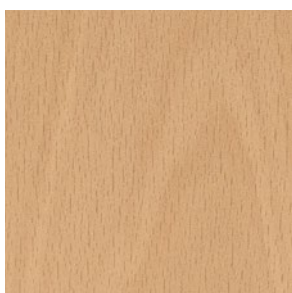

Francouzský buk

Vyobrazené barvy a dekory nejsou z důvodů techniky tisku barevně závazné. Všechny údaje o barvách RAL odpovídají vzorníku RAL.  
**Nechte si poradit od svého dodavatelského partnera Hörmann.**





**Duradecor**  
Vysoká odolnost proti nárazu



**Ochrana hran  
4Protect**

**DURADecor STRUKTUROVANÝ.** Tento povrch představuje stylové spojení smyslového zážitku, který evokuje surové dřevo, s komfortem snadné údržby. Textura dřeva je vylisovaná do dveřního křídla a zprostředkovává pocit charakteristické struktury dřeva. Bezfalcové dveře a falcové dveře s ostrými hranami a strukturovaným povrchem Duradecor kartáčovaná bílá jsou standardně vybavené kvalitní ochranou hran 4Protect.

→ Další informace o povrchu Duradecor a ochraně hran 4Protect najdete od strany 9.

## DEKORY



Šedý dub\*



Divoký dub\*



Kartáčovaná bílá\*



Kartáčovaná pinie



Kartáčovaný dub solný

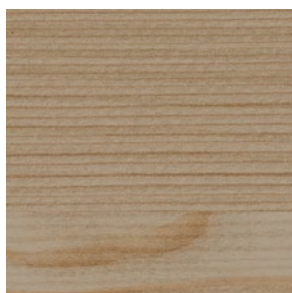

Kartáčovaný modřín světlý\*  
**.NOVINKA**

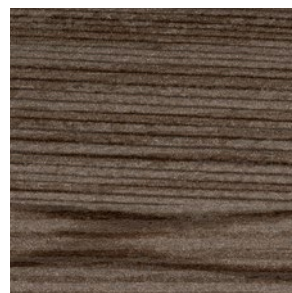

Kartáčovaný modřín tmavý\*  
**.NOVINKA**

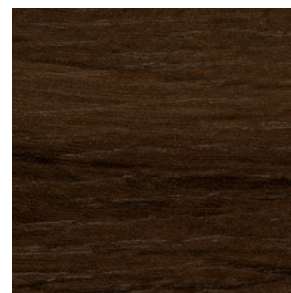

Dub alpský\* **.NOVINKA**



Dub severský\* **.NOVINKA**



Dub přírodní\* **.NOVINKA**

Vyobrazené dekory nejsou z důvodů techniky tisku barevně závazné.  
**Nechte si poradit od svého dodavatelského partnera Hörmann.**

\*) Také s podélnou texturou

VLEVO. Dřevěné dveře ProLine bezfalcové, Duradecor divoký dub s podélnou texturou, kontrastní hrana 4Protect v černé barvě, kliky Linea Planar black.edition







**Vysoká odolnost  
proti nárazu**



**Ochrana hran  
4Protect**



**Bez otisků prstů**

**DURADecor ULTRAMATT.** Tento zvláště elegantní povrch maximálně uchvátí na pohled i na dotek také náročné zákazníky. Povrch Ultramatt spojuje vysokou odolnost vůči otiskům prstů a jiným nečistotám s ušlechtilým hedvábně matným vzhledem v dosud nepřekonané matnosti.

→ Další informace o povrchu Duradecor a ochraně hran 4Protect najdete od strany 9.

## BARVY

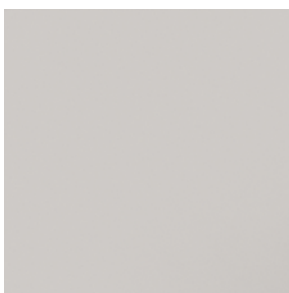

Bílá RAL 9016

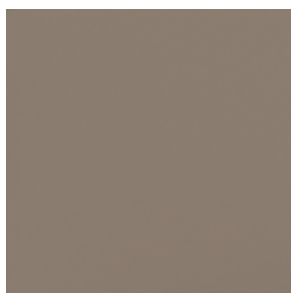

Hnědošedá Taupe



Prachově šedá RAL 7037

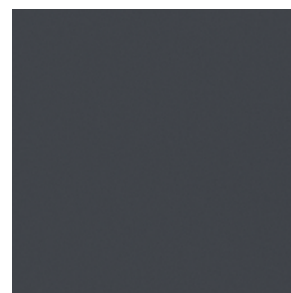

Antracitová šedá RAL 7016

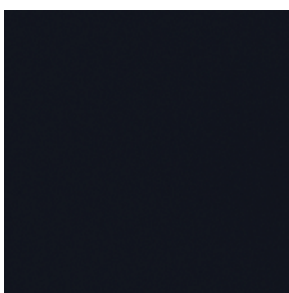

Černá RAL 9005 **.NOVINKA**

Vyobrazené barvy a dekory nejsou z důvodů techniky tisku barevně závazné. **Nechte si poradit od svého dodavatelského partnera Hörmann.**

VLEVO. Dřevěné dveře ProLine bezfalcové, Ultramatt v barvě antracitová šedá, kliky Linea z ušlechtilé oceli, matná





**Vysoká odolnost  
proti nárazu**



**Ochrana hran  
4Protect**

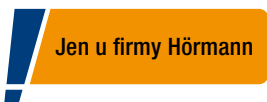

**DURADecor BŘIDLICE.** Tento strukturovaný povrch dobře zapadne do moderního a zároveň útulného designu bydlení. Kontrast světla a stínu na reliéfní struktuře působí velmi příjemně a přirozeně. Tato varianta se dodává také jako skleněné dveře.

→ Další informace o povrchu Duradecor a ochraně hran 4Protect najdete od strany 9.

## BARVY



Bílá RAL 9016



Hnědošedá Taupe



Prachově šedá RAL 7037

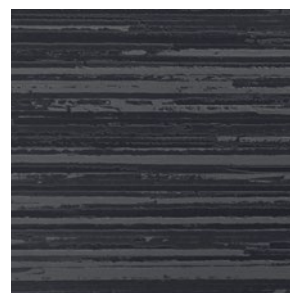

Antracitová šedá RAL 7016

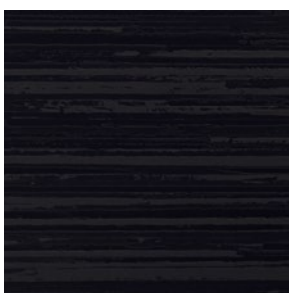

Černá RAL 9005 **.NOVINKA**

Vyobrazené barvy a dekory nejsou z důvodů techniky tisku barevně závazné.  
**Nechte si poradit od svého dodavatelského partnera Hörmann.**



**GlassLine Břidlice**  
Čirá skleněná plocha (jednovrstvé bezpečnostní sklo) s motivem digitálního potisku v barvě černá, antracitová šedá, prachová šedá (obr.), hnědošedá nebo bílá

VLEVO. Dřevěné dveře ProLine bezfalcové, břidlice prachová šedá RAL 7037, klika Linea black.edition





**Vysoká odolnost  
proti nárazu**



**Ochrana hran  
4Protect**

**DURADecor PLÁTNO.** Povrch Plátno s jemnou plastickou strukturou zvláště dobře ladí s odstíny dřeva a hodí se k náročnému, rustikálně modernímu stylu interiéru. Povrch je zároveň robustní a nenáročný na údržbu. Povrch Plátno nabízíme také jako skleněné dveře.

→ Další informace o povrchu Duradecor a ochraně hran 4Protect najdete od strany 9.

## BARVY

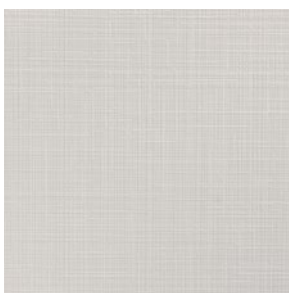

Bílá RAL 9016



Hnědošedá Taupe

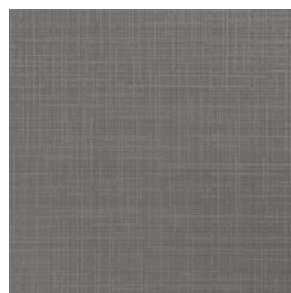

Prachově šedá RAL 7037



Antracitová šedá RAL 7016

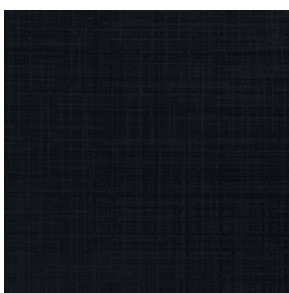

Černá RAL 9005 **.NOVINKA**

Vyobrazené barvy a dekory nejsou z důvodů techniky tisku barevně závazné.  
**Nechte si poradit od svého dodavatelského partnera Hörmann.**



### GlassLine Plátno

Čirá skleněná plocha (jednovrstvé bezpečnostní sklo) s motivem digitálního potisku v barvě černá, antracitová šedá (obr.), prachová šedá, hnědošedá nebo bílá

VLEVO. Falcové dřevěné dveře ProLine, povrch Plátno v barvě antracitová šedá, klika Karee black.edition





**Brilantní  
barevný lak**



**RAL podle volby**

**LAK.** Lakovaný povrch s brilantním barevným dojmem vytvoří z vašich dveří něco zcela jedinečného. Pro svůj individuální domov si můžete objednat interiérové dveře Hörmann v každé barvě RAL dle výběru. Přitom je rovnoměrně a jednotně lakované nejen dveřní křídlo, ale také zárubeň včetně plynulého přechodu hran. Výsledkem je vaše potěšení ze zářivě nového pocitu domova.

## ZVÝHODNĚNÉ BARVY



Dopravní bílá RAL 9016



Čistě bílá RAL 9010



Světle šedá RAL 7035



Hnědošedá RAL 7048

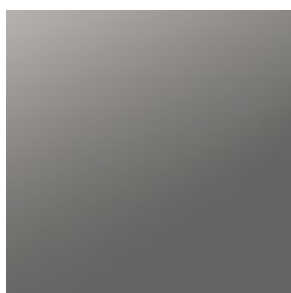

Prachová šedá RAL 7037



Antracitová šedá RAL 7016



Černá RAL 9005

Vyobrazené barvy nejsou z důvodů techniky tisku barevně závazné. Všechny údaje o barvách RAL odpovídají vzorníku RAL.  
**Nechte si poradit od svého dodavatelského partnera Hörmann.**







**Brilantní  
barevný lak**

**MATNÝ LAK.** Aktuálním trendem pro kvalitní úpravy interiérů jsou dřevěné dveře s matně lakovaným povrchem. Přesně pro tento požadavek jsme vyvinuli naše nové matně lakované zvýhodněné barvy. Zušlechťují moderní interiér a zajišťují vysloveně stylový pocit bydlení. Perfektně zpracovaný povrch s rovnoměrným lakem a plynulým přechodem hran vyzařuje jednoduchou eleganci.

## BARVY

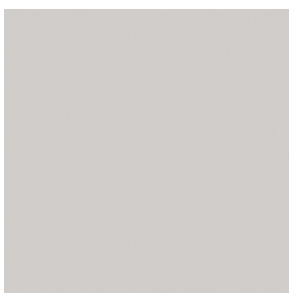

Dopravní bílá RAL 9016

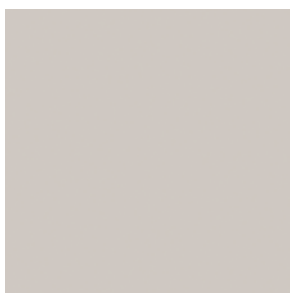

Čistě bílá RAL 9010

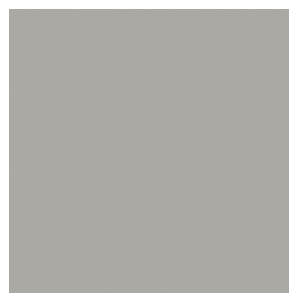

Světle šedá RAL 7035



Hnědošedá RAL 7048



Prachová šedá RAL 7037



Antracitová šedá RAL 7016



Černá RAL 9005

Vyobrazené barvy nejsou z důvodů techniky tisku barevně závazné. Všechny údaje o barvách RAL odpovídají vzorníku RAL.  
**Nechte si poradit od svého dodavatelského partnera Hörmann.**



**DŘEVĚNÁ DÝHA.** Přirozené, příjemné, jedinečné – dřevěné dýhy Hörmann jsou vyrobené z kvalitního ušlechtilého dřeva a jsou skutečnými unikáty.

## DÝHY .NOVINKA

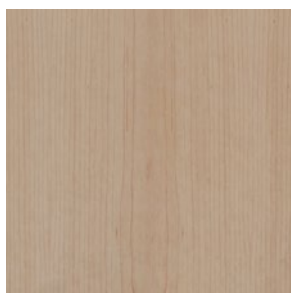

Kan. javor matný\*

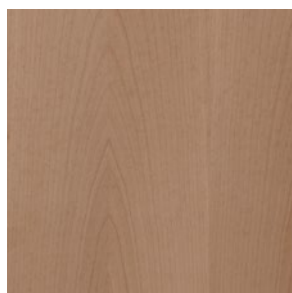

Buk matný\*

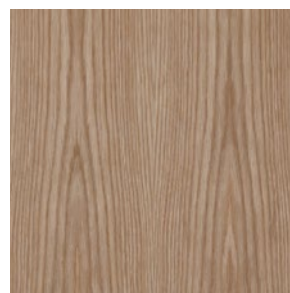

Bělený dub matný\*

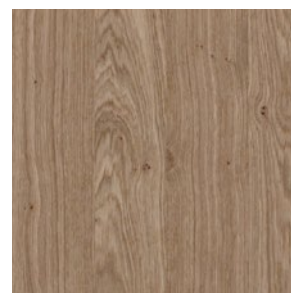

Dub sukátý matný\*

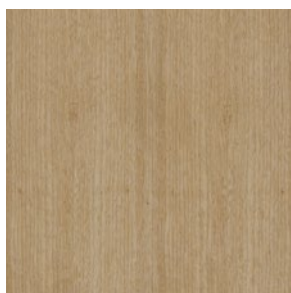

Limba matná

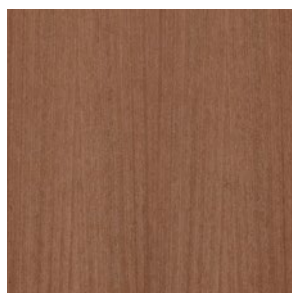

Sapeli matný\*

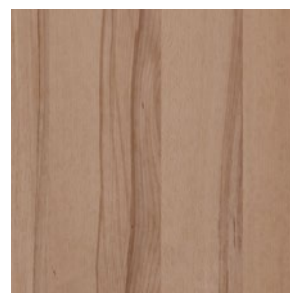

Buk jádrový matný\*

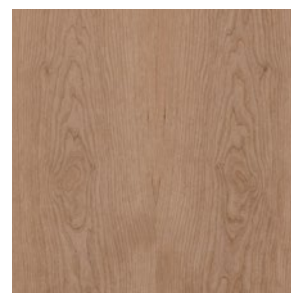

Am. třešeň matná\*

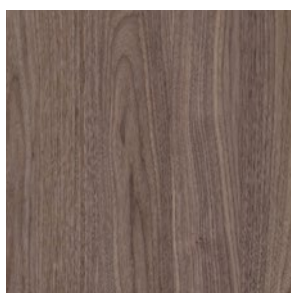

Am. ořech matný\*

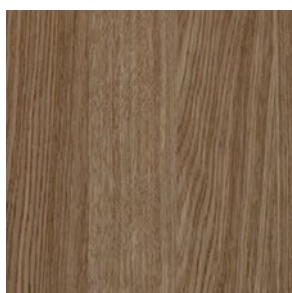

Dub evr., prkna matná

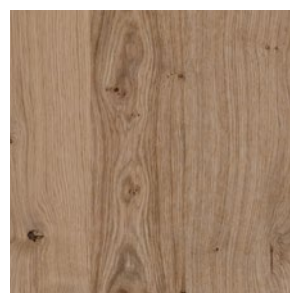

Divoký dub matný\*

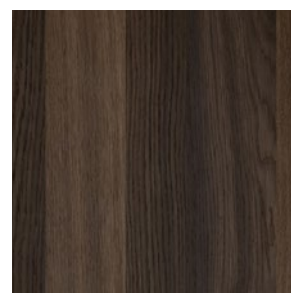

Dub kouřový matný

Vyobrazené dýhy nejsou z důvodů techniky tisku barevně závazné. **Nechte si poradit od svého dodavatelského partnera Hörmann.**





Bělený dub matný, Listello



Am. ořech matný, Listello



Dub kouřový matný, Listello

## Variety dřevěných dých .NOVINKA

### Listello

Tato příčná dýha je dodávána jako dřevěná dýha, bělený dub matný, am. ořech matný a dub kouřový matný a s šířkou pruhů cca 18 – 28 mm působí velmi elegantně.

### Quirin

Při kombinacích příčných textur a podélných textur mají dveře stylový vzhled. Tyto varianty si můžete objednat ve všech dýchách (kromě dýhy Limba matná, dub evr., prkna matná a dub kouřový matný).

### Provedení

- Q1 s úzkou podélnou texturou na obou stranách a širokou příčnou texturou uprostřed,
- Q2 s úzkou podélnou texturou a širokou příčnou texturou,
- Q3 s úzkou příčnou texturou a širokou podélnou texturou



Buk jádrový matný,  
Quirin Q1



Buk jádrový matný,  
Quirin Q2

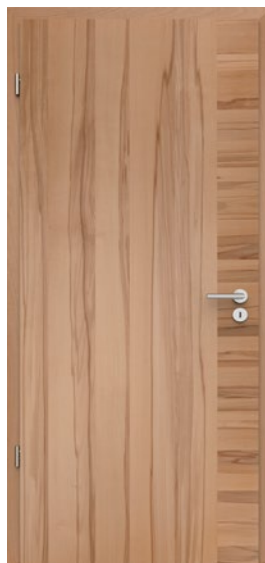

Buk jádrový matný,  
Quirin Q3

### Black

Tyto tři moderní vzhledy dveří vytváří frézované spáry v krycí desce probarvené černou barvou. Tuto variantu dodáváme s dýhou dub sukátý matný s povrchovou úpravou z matného čirého laku.



**Motiv 15**  
Dub sukátý matný s příčnou texturou a černými spárami



**Motiv 29**  
Dub sukátý matný s příčnou texturou a černými spárami



**Motiv 31**  
Dub sukátý matný s příčnou texturou a černými spárami

VLEVO. Falcové dřevěné dveře ProLine, dřevěná dýha, bělený dub matný, Listello



# DesignLine Stripe 15

Decentní a zároveň nevšední design vám nabízí motiv Stripe s vytlačenými drážkami. Bezfalcové dveře a falcové dveře s ostrými hranami jsou standardně vybaveny kvalitní ochranou hran 4Protect.

→ Další informace o povrchu a barvách najdete v kapitole ProLine od strany 19.

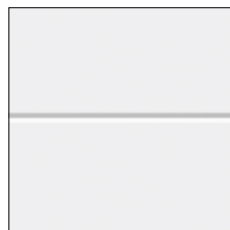

## Provedení dveří

 Falcové s ostrými hranami

 Bezfalcové

 Duradecor hladký

 Bílý lak RAL 9016

 Prachová šedá RAL 7037



**Stripe 15**  
Duradecor  
Prachová šedá RAL 7037



**Stripe 15**  
Duradecor  
Bílý lak RAL 9016



**Vzhledově stejné skleněné dveře GrooveGlass 15 / 5**  
Čirá skleněná plocha (jednovrstvé bezpečnostní sklo) s matovaným motivem (sítotisk), šířka pruhů 5 mm

VLEVO. Falcové dřevěné dveře DesignLine Stripe 15, Duradecor bílý lak, kliky Linea z ušlechtilé oceli, matná







# DesignLine Groove GlassLine GrooveGlass

**GROOVE.** Spáry vyfrézované do dveřního křídla a kvalitní lakování dělají motiv Groove elegantní a zároveň atraktivní. Pro perfektní kombinaci dveří ze dřeva a skla vám k motivům DesignLine Groove nabízíme také vzhledově stejné skleněné dveře.



→ Další informace o povrchu a barvách najdete v kapitole ProLine od strany 19.

## Provedení dveří

-  Falcové s oblémi hranami
-  Falcové s ostrými hranami
-  Bezfalcové



## Lak / lak matný

-  Dopravní bílá RAL 9016
-  Čistě bílá RAL 9010
-  Světle šedá RAL 7035
-  Hnědošedá RAL 7048
-  Prachová šedá RAL 7037
-  Antracitová šedá RAL 7016
-  Černá RAL 9005
-  RAL dle výběru (ne pro matný lak)



**Groove 14**  
Lak  
Dopravní bílá RAL 9016



**GrooveGlass 14**  
Matovaná skleněná plocha (jednovrstvé bezpečnostní sklo, pískování) s čířým motivem



**GrooveGlass 14**  
Čířá skleněná plocha (jednovrstvé bezpečnostní sklo) s matovaným motivem (pískování)

VLEVO. Falcové dřevěné dveře DesignLine Groove 85, lak dopravní bílá RAL 9016, klíka Linea z ušlechtilé oceli, matná



**Groove 13**

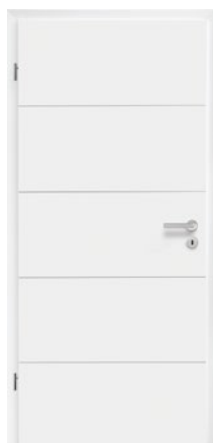

**Groove 15**



**GrooveGlass 15/5**  
Matovaná skleněná plocha (jednovrstvé bezpečnostní sklo, pískování) s čířým motivem, šířka pruhů 5 mm



**GrooveGlass 15/5**  
Čirá skleněná plocha (jednovrstvé bezpečnostní sklo) s matovaným motivem (sítotisk), šířka pruhů 5 mm



**Groove 16**



**Groove 22**



**Groove 23**



**Groove 27**



**Groove 29**

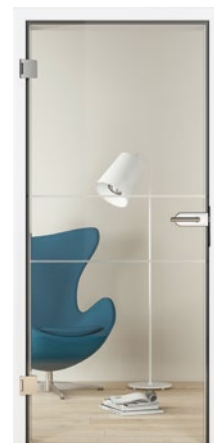

**GrooveGlass 29**  
Čirá skleněná plocha (jednovrstvé bezpečnostní sklo) s matovaným motivem (pískování)



**Groove 39**



**Groove 44**



**Groove 49**



**Groove 50**

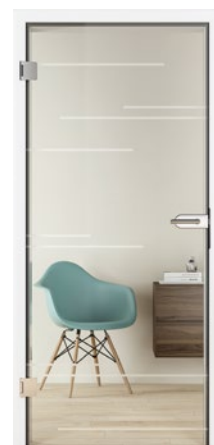

**GrooveGlass 50**  
Čirá skleněná plocha (jednovrstvé bezpečnostní sklo) s matovaným motivem (pískování)

Všechny dřevěné dveře lakované, dopravní bílá RAL 9016



**Groove 19**



**Groove 20**



**GrooveGlass 20**  
Čirá skleněná plocha (jednovrstvé bezpečnostní sklo) s matovaným motivem (rýhování ve tvaru V)



**GrooveGlass 20**  
Matovaná skleněná plocha (jednovrstvé bezpečnostní sklo, pískování) s čirým motivem



**Groove 21**



**GrooveGlass 29**  
Čirá skleněná plocha (jednovrstvé bezpečnostní sklo) s matovaným motivem (pískování)



**GrooveGlass 29 Black .NOVINKA**  
Čirá skleněná plocha (jednovrstvé bezpečnostní sklo) s černými liniemi (strukturovaný lak)



**Groove 31**

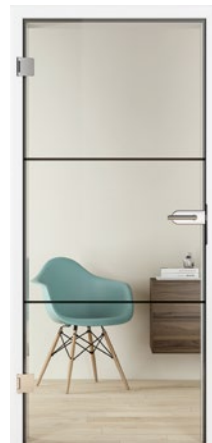

**GrooveGlass 31 Black .NOVINKA**  
Čirá skleněná plocha (jednovrstvé bezpečnostní sklo) s černými liniemi (strukturovaný lak)



**Groove 34**



**GrooveGlass 50 Black .NOVINKA**  
Čirá skleněná plocha (jednovrstvé bezpečnostní sklo) s černými liniemi (strukturovaný lak)



**Groove 51**



**GrooveGlass 51**  
Matovaná skleněná plocha (jednovrstvé bezpečnostní sklo, sítotisk) s čirým motivem



**Groove 53**



**Groove 54**



Groove 56



Groove 78



Groove 85



**GrooveGlass 85**  
Matovaná skleněná plocha  
(jednovrstvé bezpečnostní  
sklo, pískování) s čířým  
motivem



Groove 88



Groove 89



Groove 92



Groove 95 .NOVINKA



Groove 101 .NOVINKA



Groove 102 .NOVINKA



Groove 103 .NOVINKA



Groove 104 .NOVINKA



Groove 107 .NOVINKA

Všechny dřevěné dveře lakované, dopravní bílá RAL 9016







# DesignLine Steel

## DesignLine Plain

**STEEL.** Motiv Steel s aplikacemi ve vzhledu ušlechtilé oceli na povrchu dveřního křídla je designově moderní.





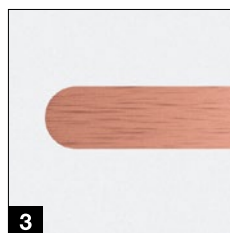
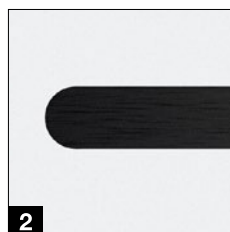
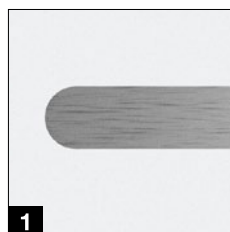

**PLAIN.** Se zapuštěnými, a tím i líčujícími aplikacemi dodává motiv Plain elegantní akcenty. Pro moderní a exkluzivní vzhled dveří dodáváme aplikace ve 4 provedeních: ušlechtilá ocel **1**, černá **2**, bronzová **3** nebo zlatá **4**.

### Provedení dveří

-  Falcové s oblými hranami
-  Falcové s ostrými hranami
-  Bezfalcové



### Duradecor hladký

-  Bílý lak RAL 9016
-  Bütte bílá
-  Světle šedá RAL 7035
-  Prachová šedá RAL 7037
-  Bílý jasan
-  Francouzský buk

### Ultramatt (pouze pro DesignLine Steel)

-  Bílá
-  Hnědošedá
-  Prachová šedá
-  Antracitová šedá
-  Černá **.NOVINKA**

### Duradecor strukturovaný

-  Šedý dub
-  Divoký dub
-  Kartáčovaná bílá
-  Kartáčovaná pinie
-  Kartáčovaný dub solný
-  Kartáčovaný modřín světlý **.NOVINKA**
-  Kartáčovaný modřín tmavý **.NOVINKA**
-  Dub alpský **.NOVINKA**
-  Dub severský **.NOVINKA**
-  Dub přírodní **.NOVINKA**

### Lak / lak matný

-  Dopravní bílá RAL 9016
-  Čistě bílá RAL 9010
-  Světle šedá RAL 7035
-  Hnědošedá RAL 7048
-  Prachová šedá RAL 7037
-  Antracitová šedá RAL 7016
-  Černá RAL 9005

### RAL dle výběru (ne pro matný lak)

→ Další informace o typech povrchu, barvách a dekorech najdete v kapitole ProLine od strany 19.

VLEVO. Dřevěné dveře DesignLine Plain 27 – 7 bezfalcové, Duradecor bílý lak, aplikace v černé, kontrastní hrana 4Protect v černé, klika Linea black.edition



Steel 14 / Plain 14 – 7



Steel 16



Steel 20



Steel 23 / Plain 23 – 7



Steel 27 / Plain 27 – 7



Steel 29



Steel 37



Steel 38



Steel 39



Steel 78



**Plain 27 – 7**  
S černými aplikacemi,  
dveřní kování black.edition



Vzhledově stejné skleněné  
dveře  
**Loftový design 1 – 5**  
Čirá skleněná plocha  
(jednovrstvé bezpečnostní  
sklo) s černými liniemi  
(strukturovaný lak)

Všechny dřevěné dveře s povrchem Duradecor, bílý lak RAL 9016

VPRAVO. Falcové dřevěné dveře DesignLine Plain 23 – 7, lak dopravní bílá RAL 9016,  
aplikace v bronzové barvě, klikka Bicolor System 162 matná bílá / bronzová, skryté závěsy









# DesignLine Rail

**RAIL.** Kombinaci dřeva a skla doporučujeme jako ideální doplněk k motivům dřevěných dveří DesignLine.

→ Další informace o typech povrchu, barvách a dekorech najdete v kapitole ProLine od strany 19.

## Provedení dveří

-  Falcové s oblémi hranami
-  Falcové s ostrými hranami
-  Bezfalcové



**Rail 1**  
**Čiré sklo**  
K dostání typy skla  
Clear a Clear white

**Rail 2**  
**Matované sklo**  
K dostání typy skla  
Satinato a celoplošný  
sítotisk

**Rail 1**  
**Sklo s motivem**  
K dostání motivy skla  
Wave, Gropus matné,  
Gropus čiré, Gisa, Jil,  
Raff, GrooveGlass 15  
čiré / matné (obrázek),  
GrooveGlass 29  
čiré / matné

→ Další informace o typech skla najdete v kapitole GlassLine od strany 61.

Všechny dveře s povrchem Duradecor, bílý lak RAL 9016

VLEVO. Falcové dveře dřevo a sklo Rail 1, sklo s motivem GrooveGlass 15 čiré / matné, Duradecor bílý lak, klíka Linea z ušlechtilé oceli, matná

-  **Duradecor hladký**
  -  Bílý lak RAL 9016
  -  Bütte bílá
  -  Světle šedá RAL 7035
  -  Prachová šedá RAL 7037
  -  Bílý jasan
  -  Francouzský buk
-  **Ultramatt (pouze pro DesignLine Steel)**
  -  Bílá
  -  Hnědošedá
  -  Prachová šedá
  -  Antracitová šedá
  -  Černá **.NOVINKA**
-  **Duradecor strukturovaný**
  -  Šedý dub
  -  Divoký dub
  -  Kartáčovaná bílá
  -  Kartáčovaná pinie
  -  Kartáčovaný dub solný
  -  Kartáčovaný modřín světlý **.NOVINKA**
  -  Kartáčovaný modřín tmavý **.NOVINKA**
  -  Dub alpský **.NOVINKA**
  -  Dub severský **.NOVINKA**
  -  Dub přírodní **.NOVINKA**
-  **Lak / lak matný**
  -  Dopravní bílá RAL 9016
  -  Čistě bílá RAL 9010
  -  Světle šedá RAL 7035
  -  Hnědošedá RAL 7048
  -  Prachová šedá RAL 7037
  -  Antracitová šedá RAL 7016
  -  Černá RAL 9005
-  RAL dle výběru (ne pro matný lak)













# ClassicLine Carolina pouze dle DIN normy!

Kazetové rámy vznikají vylisovaným profilováním v dveřním křídle. Díky kvalitnímu lakování se můžete těšit z rovnoměrného a zářivého barevného povrchu. Tyto zvláště cenově výhodné motivy v klasickém stylu dodáváme pouze v našich normovaných velikostech.



→ Další informace o typech povrchu, barvách a dekorech najdete v kapitole ProLine od strany 19.

## Provedení dveří

-  Falcové s oblými hranami
-  **Lak / lak matný**
-  Dopravní bílá RAL 9016
-  Čistě bílá RAL 9010
-  Světle šedá RAL 7035
-  Hnědošedá RAL 7048
-  Prachová šedá RAL 7037
-  Antracitová šedá RAL 7016
-  Černá RAL 9005
-  RAL dle výběru (ne pro matný lak)



**Carolina 1**



**Carolina 1**  
S výřezem pro světlo  
Lugano



**Carolina 2**



**Carolina 2**  
S výřezem pro světlo  
LA 2



**Carolina 4**



**Carolina 4**  
S výřezem pro světlo  
LA, příčky 2 / 3



**Carolina 5**

Všechny dveře lakované, dopravní bílá RAL 9016

VLEVO. Falcové dřevěné dveře ClassicLine Carolina 1, lak dopravní bílá RAL 9016, klíka Linea z ušlechtilé oceli, matná





# ClassicLine Georgia

Kvalitní profilovaná lišta je podle osvědčené tradiční stolařské technologie vložena do prohlubně v dveřním křídle a dodává dveřím velmi elegantní vzhled, který skvěle ladí s klasickým stylem zařizování.







→ Další informace o typech povrchu, barvách a dekorech najdete v kapitole ProLine od strany 19.

## Provedení dveří

-  Falcové s oblémi hranami
-  Falcové s ostrými hranami
-  Bezfalcové







## Duradecor hladký

-  Bílý lak RAL 9016
-  Bütte bílá
-  Světle šedá RAL 7035
-  Prachová šedá RAL 7037
-  Bílý jasan
-  Francouzský buk



## Duradecor strukturovaný

-  Šedý dub
-  Divoký dub
-  Kartáčovaná bílá
-  Kartáčovaná pinie
-  Kartáčovaný dub solný



## Lak / lak matný

-  Dopravní bílá RAL 9016
-  Čistě bílá RAL 9010
-  Světle šedá RAL 7035
-  Hnědošedá RAL 7048
-  Prachová šedá RAL 7037
-  Antracitová šedá RAL 7016
-  Černá RAL 9005
-  RAL dle výběru (ne pro matný lak)



Georgia 1



Georgia 2  
S výřezem pro světlo



Georgia 3



Georgia 4



Georgia 4  
S výřezem pro světlo



Georgia 5

Všechny dveře lakované, dopravní bílá RAL 9016

VLEVO. Falcové dřevěné dveře ClassicLine Georgia 2, lak hnědošedá RAL 7048, klíka Vallis z ušlechtilé oceli, matná















# ClassicLine Montana

Kvalitně vypracovaný vzhled rámu podtrhuje nevtíravou eleganci. Úsporné provedení tvarů se hodí k interiéru v klasickém i moderním stylu.

→ Další informace o typech povrchu, barvách a dekorech najdete v kapitole ProLine od strany 19.



## Provedení dveří

-  Falcové s ostrými hranami
-  **Lak / lak matný**
-  Dopravní bílá RAL 9016
-  Čistě bílá RAL 9010
-  Světle šedá RAL 7035
-  Hnědošedá RAL 7048
-  Prachová šedá RAL 7037
-  Antracitová šedá RAL 7016
-  Černá RAL 9005
-  RAL dle výběru (ne pro matný lak)



**Montana 1**  
S výřezem pro světlo



**Montana 2**



**Montana 3**



**Montana 4**  
S výřezem pro světlo



**Montana 5**



**Montana 6**  
S výřezem pro světlo

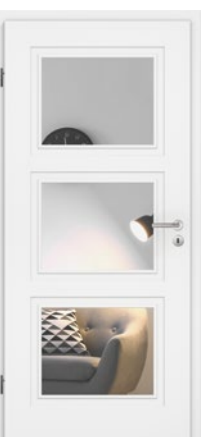

**Montana 7**  
S výřezem pro světlo



**Montana 8**

Všechny dveře lakované, dopravní bílá RAL 9016

VLEVO. Falcové dřevěné dveře ClassicLine Montana 4, lak dopravní bílá RAL 9016, klíka Linea black.edition













# ClassicLine Kontura

Dveřní křídlo o tloušťce 46 mm získá díky profilům s frézovanými obrysy v kombinaci s naznačenou spárou V osobitý půvab, který vynikne nejen v bytech ve starší zástavbě.



→ Další informace o typech povrchu, barvách a dekorech najdete v kapitole ProLine od strany 19.

## Provedení dveří

-  Falcové s oblými hranami
-  **Lak / lak matný**
-  Dopravní bílá RAL 9016
-  Čistě bílá RAL 9010
-  Světle šedá RAL 7035
-  Hnědošedá RAL 7048
-  Prachová šedá RAL 7037
-  Antracitová šedá RAL 7016
-  Černá RAL 9005
-  RAL dle výběru (ne pro matný lak)



**Kontura 1**  
S výřezem  
pro světlo LA 2 1



**Kontura 2**



**Kontura 3**  
S výřezem  
pro světlo LA



**Kontura 4**  
Příčka 1 / 3



**Kontura 5**



**Kontura 6**  
S výřezem  
pro světlo LA 2



**Kontura 7**



**Kontura 12**

Všechny dveře lakované, dopravní bílá RAL 9016

VLEVO. Falcové dřevěné dveře ClassicLine Kontura 4, lak, černá RAL 9005, klíka Linea z ušlechtilé oceli, matná



# GlassLine

**VÍCE SVĚTLA PRO VÁŠ DOMOV.** Není sporu o tom, že s dveřmi řady GlassLine získáte mnoho výhod: Skleněné dveře jsou elegantní a vkusné. Vytvářejí dojem většího prostoru a dodají každé místnosti osobité kouzlo. Řada GlassLine nadchne také snadnou údržbou: Všechny motivy s pískovaným sklem jsou opatřeny nanonátěrem. Vaše plus: Otisky prstů jsou mnohem méně viditelné!

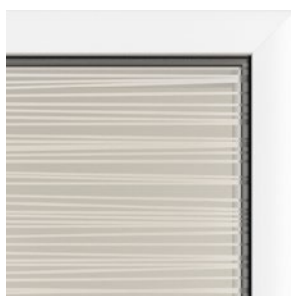

#### Laserová technika

Tato technika opracování skla vás nadchne jemnými detaily a nuancemi. Hloubková technika vytváří fascinující kresbu, která ještě více umocní brilanci skleněných dveří.



#### Pískování

Pokud preferujete individuální styl: Technika pískování vám do skleněného povrchu vykreslí jemné motivy. Povrch zušlechťený matováním s nanonátěrem zaručí méně otisků prstů.



#### Sítotisk

Zde se snoubí design s maximálním zušlechťením povrchu: Povrch je zvláště odolný proti poškrábání a nečistotám a snadno se udržuje.



#### Rýhování

Rýhování na skleněných dveřích vzniká jemnou drážkou V. V závislosti na preferované průhlednosti se používá čiré nebo satinované sklo. Rýhování zaujme osobitými vzory, haptickými vlastnostmi a nezvyklou hrou světla, která vzniká při průchodu světla hranolem.

**Tip**

Méně otisků prstů díky nanonátěru

**Tip**

Zvláště nenáročná na údržbu



#### Typ skla Clear

Tento typ skla vytváří u skleněných dveří decentní, zajímavý kontrast. Díky oxidu železa vzniká ve skle slabý „zelený odlesk“.



#### Typ skla Clear white

Typ skla Clear white uchvátí téměř barevně neutrálním průhledem.



#### Jednovrstvé bezpečnostní sklo ESG

U všech skleněných dveří s motivy používáme jednovrstvé bezpečnostní sklo (ESG) o tloušťce 8 mm. Tento typ skla kromě toho dodáváme v tónovaném nebo celoplošně matovaném provedení a také v atraktivním loftovém designu.



#### Laminované bezpečnostní sklo VSG

Tento typ skla o tloušťce 10 mm se skládá ze dvou tabulí, které jsou pevně spojeny barevnou nebo matovanou fólií.

VLEVO. Skleněné dveře Gropus, sada kování Aronda Combi, matná ušlechtilá ocel, klíka Linea z ušlechtilé oceli, matná



**Agesa**  
Čirá skleněná plocha (jednovrstvé bezpečnostní sklo) s matovaným motivem (laserové technologie)



**Gropus**  
Čirá skleněná plocha (jednovrstvé bezpečnostní sklo) s motivem (rýhování)



**Gropus**  
Matovaná skleněná plocha (jednovrstvé bezpečnostní sklo, Satinato) s motivem (rýhování)



**Jada**  
Čirá skleněná plocha (jednovrstvé bezpečnostní sklo) s matovaným motivem (pískování)



**Jil**  
Čirá skleněná plocha (jednovrstvé bezpečnostní sklo) s matovaným motivem (pískování)



**Jil**  
Matovaná skleněná plocha (jednovrstvé bezpečnostní sklo, pískování) s čířým motivem



**Liko**  
Čirá skleněná plocha (jednovrstvé bezpečnostní sklo) s matovaným motivem (pískování)



**Liko**  
Matovaná skleněná plocha (jednovrstvé bezpečnostní sklo, pískování) s čířým motivem



**Privat**  
Matovaná skleněná plocha (jednovrstvé bezpečnostní sklo, pískování) s čířým motivem dle přání



**Raff**  
Čirá skleněná plocha (jednovrstvé bezpečnostní sklo, pískování, volitelně sítotisk) s matovaným motivem



**Raff**  
Matovaná skleněná plocha (jednovrstvé bezpečnostní sklo, pískování) s čířým motivem



**Wave**  
Čirá skleněná plocha (jednovrstvé bezpečnostní sklo) s matovaným motivem (pískování)



**Wave**  
Matovaná skleněná plocha (jednovrstvé bezpečnostní sklo, pískování, volitelně sítotisk) s čířým motivem



**Břidlice**  
Čirá skleněná plocha (jednovrstvé bezpečnostní sklo) s motivem digitálního potisku v barvě černá, antracitová šedá, prachová šedá, hnědošedá nebo bílá (obr.)



**Plátno**  
Čirá skleněná plocha (jednovrstvé bezpečnostní sklo) s motivem digitálního potisku v barvě černá, antracitová šedá, prachová šedá, hnědošedá nebo bílá (obr.)



**Clear**  
Čirá skleněná plocha  
(jednovrstvé nebo  
laminované bezpečnostní  
sklo s vnitřní fólií)



**Clear bronze**  
Tónovaná skleněná plocha  
(jednovrstvé bezpečnostní  
sklo)



**Clear grey**  
Tónovaná skleněná plocha  
(jednovrstvé bezpečnostní  
sklo)



**Dark grey**  
Tónovaná skleněná plocha  
(jednovrstvé bezpečnostní  
sklo)



**Master-Carré**  
Skleněná plocha  
(jednovrstvé bezpečnostní  
sklo, Master-Carré)



**Celoplošný sítotisk**  
Celoplošně matovaná  
skleněná plocha  
(jednovrstvé bezpečnostní  
sklo, sítotisk)



**Satinato**  
Matovaná skleněná plocha  
(jednovrstvé bezpečnostní  
sklo, Satinato)



**Vzhled Satinato**  
Matovaná skleněná plocha  
(laminované bezpečnostní  
sklo s vnitřní fólií)



**White**  
Skleněná plocha  
(laminované bezpečnostní  
sklo) s barevnou vnitřní  
fólií



**Black**  
Skleněná plocha  
(laminované bezpečnostní  
sklo) s barevnou vnitřní  
fólií



**Loftový design 1 - 1**  
**.NOVINKA**  
Čirá skleněná plocha  
(jednovrstvé bezpečnostní  
sklo) s černým okrajem



**Loftový design 1 - 5**  
Čirá skleněná plocha  
(jednovrstvé bezpečnostní  
sklo) s černými liniemi



**Loftový design 2 - 5**  
Čirá skleněná plocha  
(jednovrstvé bezpečnostní  
sklo) s černými liniemi



**Loftový design 3 - 5**  
**.NOVINKA**  
Čirá skleněná plocha  
(jednovrstvé bezpečnostní  
sklo) s černými liniemi



**Loftový design 1 - 1**  
**.NOVINKA**  
Matovaná skleněná plocha  
(Satinato) s černým  
okrajem



**Loftový design 1 - 5**  
**.NOVINKA**  
Matovaná skleněná plocha  
(Satinato) s černými liniemi



**Loftový design 2 - 5**  
**.NOVINKA**  
Matovaná skleněná plocha  
(Satinato) s černými liniemi



**Loftový design 3 - 5**  
**.NOVINKA**  
Matovaná skleněná plocha  
(Satinato) s černými liniemi



**Loftový design 1 - 1**  
**.NOVINKA**  
Tónovaná skleněná plocha  
Clear grey (jednovrstvé  
bezpečnostní sklo)  
s černým okrajem



**Loftový design 1 - 5**  
**.NOVINKA**  
Tónovaná skleněná plocha  
Clear grey (jednovrstvé  
bezpečnostní sklo)  
s černými liniemi



**Loftový design 2 - 5**  
**.NOVINKA**  
Tónovaná skleněná plocha  
Clear grey (jednovrstvé  
bezpečnostní sklo)  
s černými liniemi



**Loftový design 3 - 5**  
**.NOVINKA**  
Tónovaná skleněná plocha  
Clear grey (jednovrstvé  
bezpečnostní sklo)  
s černými liniemi

VPRAVO. Skleněné dveře v loftovém designu 2 - 5, sada kování Purista Combi black.edition, klika Linea black.edition, posuvné dveře Slide Compact s proskleným bočním dílem, profil black.edition, zapuštěná mušle 6402 black.edition







# Ocelové loftové dveře

**INDUSTRIÁLNÍ STYL PRO OBYTNÉ A KANCELÁŘSKÉ PROSTORY.** Potrpíte si na nadčasovou eleganci a moderní minimalismus? Pak jsou naše loftové dveře to pravé pro vás. Váš interiér tím získá působivý designový prvek a harmonický soulad oceli se sklem. Loftové dveře dodáváme až do velikosti prvku 5000 × 4000 mm! I takto velké dveře přitom díky úzkému viditelnému profilu 76 mm (dveře) a 20 mm (pevné prosklení) a příčkám na povrchu křídla působí velmi elegantně.

Na přání můžete dveře vybavit úhlovými zasklívacími lištami nebo dodat se standardní lištou Slim. Kování si můžete vybrat v provedení černá RAL 9005 nebo ušlechtilá ocel.



NAHOŘE. Profil se zasklívací lištou Slim (standardní), pohledová šířka 15 mm  
UPROSTŘED. Profil s úhlovou zasklívací lištou (volitelná), pohledová šířka 50 mm  
DOLE. Klika v provedení černá RAL 9005

VLEVO. Dvoukřídlé ocelové loftové dveře s nadsvětlíkem, černá RAL 9005, úhlové zasklívací lišty, klika designový model Ogro 8155 V, černá RAL 9005



**NADČASOVÝ DESIGN.** S loftovými dveřmi vytvoříte moderní, nenápadné spojení mezi několika místnostmi a zároveň získáte spoustu světla. Decentní ocelový profil dodá designu moderní výraz a zároveň nádech lehkosti a sklo ještě podtrhne tento elegantní celkový dojem.





VLEVO NAHOŘE. Dvoukřídlové otočné dveře s volitelnými příčkami

VPRAVO NAHOŘE. Jednokřídlové otočné dveře s bočními díly, horním světlíkem a volitelnými příčkami

DOLE. Dvoukřídlové posuvné dveře s bočními díly

# Posuvné dveře

**DŘEVĚNÉ ZÁRUBNĚ POSUVNÝCH DVEŘÍ.** Naše jednokřídlé a dvoukřídlé posuvné dveře vám otevírají přímo zážračné nové možnosti optimálního využití prostor. U montáže před stěnou se dveřní křídlo posouvá po dvou vodicích kolejnících integrovaných v garnýži. Dřevěné zárubně posuvných dveří dodáváme v provedení pro posuvné dveře typu A, B nebo C se svislým dorazem. Zárubeň, garnýž a dveřní křídlo s povrchy Duradecor Ultramatt, Břidlice, Plátno, lak nebo dřevěná dýha tvoří harmonickou jednotku. U montáže ve stěně jsou vodicí kolejnice součástí stavebního pouzdra ve stěně na straně stavby. Odpadá tak nutnost garnýže.

→ Další informace najdete od strany 100.

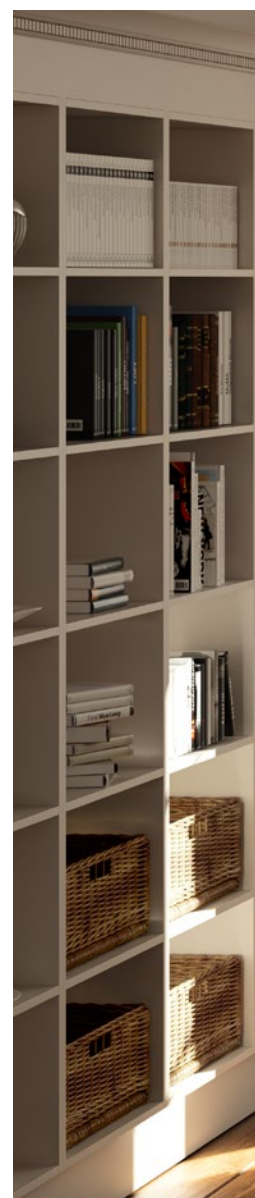

## Provedení dřevěných zárubní posuvných dveří posouvaných před stěnou



Dvoukřídle posuvné dveře typu A, posouvané před stěnou



Jednokřídle posuvné dveře typu B, posouvané před stěnou



Jednokřídle posuvné dveře typu C se svislým dorazem, posouvané před stěnou

VLEVO. Dřevěná zárubeň typu C se svislým dorazem, posouvané před stěnou, povrch Duradecor strukturovaný šedý dub, tyčové madlo Basic kulaté, ušlechtilá ocel

DOLE. Dřevěná zárubeň typu C, posouvané před stěnou, dveřní křídlo ClassicLine Georgia 1 Duradecor bílý lak, tyčové madlo Basic kulaté, ušlechtilá ocel





**OCELOVÉ ZÁRUBNĚ POSUVNÝCH DVEŘÍ.** Kompletní prvek s svislým dorazem lze montovat jako posouvání před stěnou nebo zasouvání do stěny. Robustní zárubně dodáváme nalakované kvalitním práškovým lakem. Pro montáž do montovaných stěn doporučujeme pouzdrové provedení. Kompletní systém posuvných dveří se montuje jako celek a musí se pak už jen obložit sádkartonem. Působí zvláště elegantně v provedení HW-SL s pohledovou částí zárubně širokou pouze 6 mm (obrázek nahoře).







VLEVO. Ocelová zárubeň HW-SL v pouzdrovém provedení, zasouvaná do stěny, dveřní křídlo ProLine Duradecor bířidlice, dopravní bílá RAL 9016, tyčové madlo Basic hranaté, ušlechtilá ocel

DOLE. Ocelová zárubeň, posouvaná před stěnou, dveřní křídlo ProLine Duradecor bílý lak, tyčové madlo Basic kulaté, ušlechtilá ocel



## SYSTÉM POSUVNÝCH DVEŘÍ

**CORVARA. NOVINKA.** Se svými výraznými vodicími kladkami a stylovým profilem vodicí kolejničky interpretuje systém posuvných dveří Corvara industriální styl. Vhodné prvky příslušenství jako plochá klika black.edition podtrhují exkluzivní atmosféru.



VLEVO NAHOŘE. Posuvné dveře Corvara, dveřní křídlo Duradecor divoký dub příčně, ploché madlo Flat black.edition

VPRAVO NAHOŘE. Posuvné dveře Slide Compact s proskleným bočním dílem, profil black.edition, dveřní křídlo Clear grey, Flat ploché madlo black.edition, montáž v ostění

VPRAVO DOLE. Posuvné dveře Slide Compact se svislým dorazem, dveřní křídlo GrooveGlass 85, zapuštěná mušle 6402 ušlechtilá ocel, montáž před ostěním





**SYSTÉM POSUVNÝCH DVEŘÍ SLIDE COMPACT.** Profil pojezdové kolejnice, v němž pojíždějí dveřní křídla, dodáváme v provedení povrchu matná ušlechtilá ocel, černá nebo bílá. Profil může být namontován před stěnou nebo také v ostění. S proskleným bočním dílem představuje systém v širokých průchodech prostorově úsporné řešení dveří propouštějící hodně světla. Do hmotnosti dveřního křídla 60 kg je systém Slide Compact vybaven bezpečnostním prvkem SafeClose pro pozvolné zavírání dveřních křidel.

→ Další informace najdete od strany 100.

# Speciální dveře a zárubně

**DVEŘE S REVERZNÍM OTEVÍRÁNÍM.** Toto provedení dveří přesvědčí přechodem mezi dveřním křídlem a zárubní na straně chodby lícujícím s plochou a zároveň se otvírá skrz zárubeň do místnosti ležící za ní. Tak se v chodbě nemusíte vzdát elegantního vzhledu bezfalcových dveří.

→ Další informace najdete od strany 107.





VLEVO. Dveřní prvek s reverzním otevíráním, dřevěné dveře bezfalcové se slepým falcem, lak dopravní bílá RAL 9016, klika Linea z ušlechtilé oceli, matná

VPRAVO. Dřevěné dveře bezfalcové se zárubní Zeroline, lak dopravní bílá RAL 9016, klika Linea černá, matná

**ZÁRUBEŇ ZEROLINE.** Pro všechny, kdo milují čisté linie, je zárubeň Zeroline Hörmann ta správná volba. Promyšlená konstrukce okouzluje minimalismem: stěna a dveřní křídlo vzájemně lícují, zárubňová konstrukce je s pohledovou částí zárubně pouhé 2 mm téměř neviditelná a závěsy jsou skryté. Výsledkem je kombinace dveří a zárubně pro nejvyšší nároky na design.

→ Další informace najdete od strany 106.

# Funkční a objektové dveře

**DŘEVĚNÉ OBJEKTOVÉ DVEŘE.** Pro veškeré požadavky v komerční a bytové výstavbě je možné naše dřevěné dveře vybavit dalšími funkcemi, jako je protipožární ochrana, bezpečnost nebo zvuková izolace. Ve školách, školkách, kancelářích a hotelech jsou dveře vystaveny obzvlášť velkému namáhání. Pro tyto účely použití jsme vyvinuli náš kvalitní povrch dveří DuraProject: má stejné vlastnosti jako povrch HPL.

→ Další informace najdete od strany 110.

VPRAVO. Dřevěné dveře bezfalcové, DuraProject bílý lak, klika Lucia Professional

DOLE. Dřevěné dveře bezfalcové, DuraProject prachově šedá, klika Lucia Professional





## Přehled funkcí



### Protipožární a protikouřová ochrana

Protipožární ochrana může zachránit život! Vhodně zvolené požární dveře mohou zabránit šíření plamenů (nejméně na 30 min. nebo až 90 min.), ale také chránit před vniknutím nebezpečných plyných zplodin při hoření. Prvky protipožární / protikouřové ochrany se dodávají pouze jako kompletní systém včetně zárubně a všech kování.



### Zvuková izolace

Zvukově izolační dveře přijdou vhod tam, kde může být v bytě nebo na pracovišti hodně hlučno. Zde hraje rozhodující roli spoj mezi dveřmi a zárubní. Je to důležitý komponent, na kterém závisí účinnost zvukové izolace.



### Bezpečnost

Využitím vhodných speciálních funkcí lze podstatně snížit riziko vloupání. Společnost Hörmann doporučuje pro vchodové dveře do bytu třídu odolnosti RC2 nebo raději RC3.



### Klimatická třída 3







Dveře této třídy mají speciální konstrukci křídla, které vyrovnává rozdíly v teplotě nebo vlhkosti mezi místnostmi využívanými k různým účelům, např. mezi nevytápěným sklepem a teplou chodbou.



**KLIMATICKÉ A VCHODOVÉ DVEŘE DO BYTU.** U bytů ve vícegeneračních bytových domech je pro naše dveře charakteristická vysoká protihluková ochrana, spolehlivá funkce i při odlišné teplotě v interiéru oproti chodbě a certifikovaná bezpečnost. Vyberte si pro sebe větší bezpečnost a komfort ze tří balíčků výbavy.

→ Další informace najdete od strany 110.

#### Klimatické a vchodové dveře do bytu

	WET systém 1*	WET systém 2	WET systém 3
 Klimatická třída 3	●	●	●
 Třída zvukové izolace 1	●		
 Třída zvukové izolace 2		●	
 Třída zvukové izolace 3		●	●
 Bezpečnostní výbava RC2		○	○
 Bezpečnostní výbava RC3			●

● = standardní výbava ○ = volitelná výbava

\*) Pouze ProLine





**GARÁŽOVÉ SPOJOVACÍ DVEŘE. NOVINKA.** Při přechodu z garáže do obytného prostoru je zákonem předepsaná požární ochrana nejméně 30 minut. Standardní protikouřová ochrana poskytuje ochranu před zplodinami a volitelná funkce zvukové izolace pomáhá proti rušivým zvukům motorů. Garážové spojovací dveře jsou standardně vybaveny bezpečnostní výbavou RC2. Ještě bezpečněji může být s volitelnou výbavou RC3.

→ Další informace najdete od strany 110.

VLEVO. Falcové vchodové dveře do bytu WET 3 ProLine, Duradecor bílý lak, bezpečnostní kování ušlechtilá ocel, matná

DOLE. Falcové garážové spojovací dveře, Duradecor bílý lak, klíka Linea z ušlechtilé oceli, matná



# Příslušenství

**POHON DVEŘÍ PORTAMATIC.** Otvíráte a zavíráte vaše interiérové dveře zcela jednoduše automaticky pomocí dálkového ovladače nebo tlačítka. Ať jste tělesně omezeni nebo si prostě jen přejete větší pohodlí – tato technika vám usnadní každodenní život. Výhodami pohonu dveří PortaMatic není jen velké množství funkcí a možností nastavení, ale také minimální spotřeba elektřiny. Navíc je pohon PortaMatic až o 25 % cenově výhodnější než srovnatelné pohony dveří a na jeho pořízení můžete získat příspěvek až do výše 100 % ze svého pojištění pro případ odkázanosti.





**POHON ZÁMKU SMARTKEY.** Otevírajte dveřní zámek jednoduše stisknutím tlačítka dálkového ovladače, dálkově ovládaného vnitřního spínače nebo přímo pomocí sensorového pole na elektronickém klíči SmartKey. Už nemusíte odkládat tašky s nákupem, abyste si dveře do domu a bytu mohli otevřít. I s chodítkem, invalidním vozíkem nebo dětským kočárkem se tímto způsobem dostanete do domu nebo bytu mnohem snadněji, protože si dveře můžete otevřít již z dálky. Zamknou se buď stisknutím tlačítka, nebo automaticky po uplynutí nastavené doby. Váš dveřní zámek je tak bezpečně uzamčený a poskytuje maximální ochranu před vloupáním.

→ Další informace najdete na straně 111.



86



90



100



# Design. Výbava. Příslušenství.

- 86** Konstrukce dveří a zárubní
- 88** Kování
- 90** Kování black.edition
- 91** Sady klik pro dřevěné dveře
- 96** Kování a sady kliky pro skleněné dveře
- 98** Výřezy pro světlo, boční díly, horní světlíky
- 100** Kování a sady kliky pro posuvné dveře
- 102** Provedení dveří a zárubní
- 105** Ocelová zárubeň VarioFix
- 106** Zárubeň Zeroline
- 107** Reverzní dřevěné dveře
- 108** Přehledová tabulka
- 110** Funkční a objektové dveře
- 112** Velikosti a montážní údaje dle DIN normy

# Konstrukce dveří a zárubní\*

Kvalitní truhlářské provedení pro vysoké nároky



**Krásný vzhled díky přesnému lícování a snadné montáži rohového spoje <sup>1</sup>**

## **Rám zárubně**

- Šroubované rohové spoje se spojkou zárubně
- Se snadným dodatečným seřízením
- Vysoká pevnost dotažení

## **Obložení**

- Celokovové šroubové spoje
- Dokonalá pevnost dotažení
- Přímé rozložení tlaku na spojované plochy
- Žádné viditelné otvory v obložení

**Vysoká tvarová stabilita díky robustní konstrukci zárubně <sup>2</sup>**

- Špaletová deska o tloušťce 25 mm
- Špaletová deska s povrchem Duradecor
- Vnitřní strana špaletové desky s melaminovou povrchovou úpravou
- Límce zárubně z MDF

**A** Rádus hrany 3 mm

**B** Stěnové napojení  
16 mm  
23 mm (volitelně)

**C** Šířka límce zárubně  
60 mm  
70 mm (volitelně s povrchem Duradecor, bílý lak)  
80 mm

\*) U provedení ProLine, DesignLine, ClassicLine a GlassLine

#### Trvale tiché zavírání díky kvalitnímu těsnění 3

- Dvoukomorový systém
- Přesně přiléhá k dveřnímu křídlu
- Dobré tlumicí vlastnosti

#### Větší bezpečnost díky odolnému standardnímu zamykacímu plechu 4

- Pohyblivá zadní krytka
- Šestinásobné šroubení
- Zamykání na dva západy
- Možnost dodat sady pro přestavbu

#### Hybridní závěsová kapsa brání sedání dveří 5

- Nosnost 80 kg
- Zesílené uložení kov – plast
- Čtyřnásobné šroubení do rámu zárubně
- Vodící pouzdra až k přední hraně obložení
- Pro dřevěné i skleněné dveře

#### Vysoká stabilita díky dveřnímu křídlu s rámovou konstrukcí 6

- Vnitřní dveře se zesíleným rámem 70 mm
- Na straně závěsů a zámku

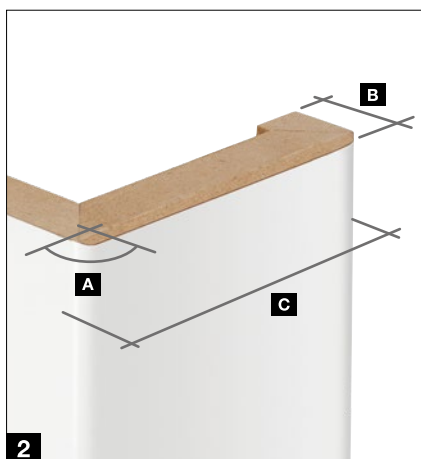

# Kování

Pro falcová dveřní křídla

## Kování pro falcová dveřní křídla



Dozický zámek třídy I, čelo zámku v barvě niklového stříbra (standardní)



Dvoudílný závěs V 3420 WF (standardní)



Dvoudílný závěs V 3420 WF black.edition v černé barvě (volitelný)



Třídílný závěs V 4426 WF (volitelný)



Třídílný závěs V 4426 WF black.edition v černé barvě (volitelný)



Závěs 3D VX 160 – 18 (volitelný)



Skrytý závěs Pivota FX 2 60 3D (volitelný)



## Kování pro bezfalcová dveřní křídla



Dozický zámek třídy I, čelo zámku v barvě niklového stříbra (standardní)



Magnetický zámek pro lehké a tiché zavírání dveří (volitelný)



Magnetický zámek black.edition pro lehké a tiché zavírání dveří (volitelný)



Krátký magnetický zámek pro decentní vzhled dveří (volitelný)



Skrytý eurozávěs 3D AN (volitelný)



Skrytý závěs 3D DX 61 (volitelný)



Krátký magnetický zámek black.edition pro decentní vzhled dveří (volitelný)



Skrytý eurozávěs 3D AN black.edition v černé barvě (volitelný)



Skrytý závěs 3D DX 61 v černé barvě (volitelný)  
**.NOVINKA**

# Kování black.edition

V elegantní černé barvě

Pro fanoušky designu doporučujeme kování v ušlechtilé černé barvě. V kontrastu s bílými nebo šedými povrchy dodá naše **black.edition** vašim dveřím výrazný nádech exkluzivity.

Jen u firmy Hörmann

Všechna kování v provedení  
black.edition

## Kontrastní hrana 4Protect

→ Další informace najdete od strany 103.

## Těsnění zárubně

## Dveřní závěsy

→ Další informace najdete od strany 88.

## Sada kliky

→ Další informace najdete od strany 91.

## Protiplech a střelka zámku

→ Další informace najdete od strany 88.

## Kování posuvných dveří



## Kování pro skleněné dveře



→ Další informace najdete od strany 100.



# Sady klik

Pro dřevěné dveře

ČSN norma možná, velikosti a montážní údaje na poptání u autorizovaných prodejců



**Euro klik, kulatý tvar .NOVINKA**  
Ušlechtilá ocel, matná



**Euro klik, kulatý tvar .NOVINKA**  
Ušlechtilá ocel, matná se  
zamykáním Fastlock



**Euro klik, kulatý tvar .NOVINKA**  
Černá, matná



**Euro klik, kulatý tvar .NOVINKA**  
Černá, matná se zamykáním  
Fastlock



**Euro klik, hranatý tvar .NOVINKA**  
Ušlechtilá ocel, matná



**Euro klik, hranatý tvar .NOVINKA**  
Ušlechtilá ocel, matná se  
zamykáním Fastlock



**Euro klik, hranatý tvar .NOVINKA**  
Černá, matná



**Euro klik, hranatý tvar .NOVINKA**  
Černá, matná se zamykáním  
Fastlock



## Zamykání Fastlock

Pro minimalistický vzhled dveří dodáváme tuto sérii klik standardně bez vývrtu pro klíčovou díрку a bez možnosti zamykání. Za příplatek obdržíte všechny modely také se zamykáním Fastlock. Přitom je zamykací mechanismus elegantně integrován v klice a umožňuje zajištění a odjištění jednou rukou.

# Sady klik

Pro dřevěné dveře

ČSN norma možná, velikosti a montážní údaje na poptání u autorizovaných prodejců



**Ala**  
Ušlechtilá ocel, matná  
S P



**Area .NOVINKA**  
Ušlechtilá ocel, matná  
S P



**Area .NOVINKA**  
Černá, matná  
S P



**Apart**  
Ušlechtilá ocel, matná  
S P



**Basica 2**  
Ušlechtilá ocel, matná  
S P



**Cuneus .NOVINKA**  
Černá, matná  
S P



**Dee**  
Ušlechtilá ocel, matná  
S P

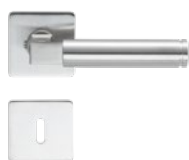

**Dee**  
Ušlechtilá ocel, matná  
S



**Indra**  
Ušlechtilá ocel, matná,  
leštěná  
S F



**Karee**  
Ušlechtilá ocel, matná  
S

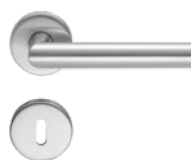

**Linea**  
Ušlechtilá ocel, matná  
S F P



**Linea**  
Ušlechtilá ocel, leštěná  
F

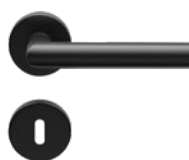

**Linea black.edition**  
Černá, matná  
S F P

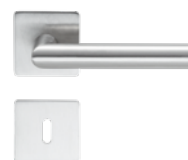

**Linea**  
Ušlechtilá ocel, matná  
S F



**Luba**  
Ušlechtilá ocel, matná  
S P

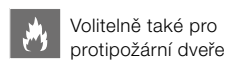



**Basica 3**  
Ušlechtilá ocel, matná  
**S P**



**Cuneus .NOVINKA**  
Ušlechtilá ocel, matná  
**S P**



**Karee black.edition**  
Černá, matná  
**S F**



**Lilet**  
Ušlechtilá ocel leštěná,  
madlo kliky porcelán bílý  
**S**



**Vallis**  
Ušlechtilá ocel, matná  
**S P**



**Vento**  
Ušlechtilá ocel, matná  
**S P**

### Variety klikových a zámkových rozet

Sady kliky a zámku jsou prvkem, který má významný podíl na celkovém vzhledu vašich interiérových dveří. Společnost Hörmann nabízí různé varianty vyobrazených sad kliky:

**S STANDARDNÍ ROZETA.** Klikové a zámkové rozety o tloušťce cca 10 mm jsou nasazeny na dveřním křídle.

**F PLOCHÁ ROZETA.** Tato plochá rozeta vystupuje pouze o 3 mm a dodává dveřím elegantní vzhled.

**P PLANAR.** Rozety Planar jsou zapuštěny do dveřního křídla, dokonale líčují s jeho povrchem a nadchnou především fanoušky designu.

Další nenápadný detail: Bez rozety na klíč je design ještě úspornější, a tím i elegantnější.



**S**



**F**



**P**

# Sady klik

Pro dřevěné dveře

ČSN norma možná, velikosti a montážní údaje na poptání u autorizovaných prodejců

## Bicolor System 162



Černá matná / bronz, matný

F



Černá matná / zlato, matné

F

## Bicolor System 250



Černá matná / bronz, matný

F



Černá matná / zlato, matné

F

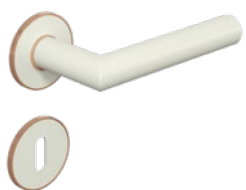

Bílá matná / bronz, matný

F

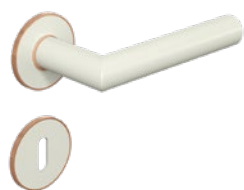

Bílá matná / zlato, matné

F

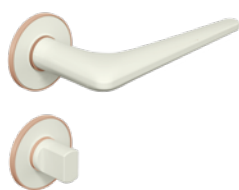

Bílá matná / bronz, matný

F



Bílá matná / zlato, matné

F



Antracit / ušlechtilá ocel, matná

F



Antracit / ušlechtilá ocel, matná

F

Varianta ploché rozety **F** vystupuje pouze o 3 mm a dodává dveřím elegantní vzhled. Další informace najdete na straně 93.



### Sady kliky Bicolor

Vaše dřevěné dveře budou mít ještě individuálnější charakter s klikami z našeho programu Bicolor. Zde vznikají zvláště elegantní kombinace barevných klik dveří s rozetami v kontrastním vzhledu. Je to neobvyklý designový prvek, který vytváří jemné akcenty.



#### Leaf Light

Kašmírově šedá (viz obr.) nebo ušlechtilá ocel, matná

**S**



#### Remote

Kašmírově šedá (viz obr.) nebo ušlechtilá ocel, matná

**S**



#### Avus One

Kašmírově šedá (viz obr.) nebo ušlechtilá ocel, matná, bez rozety, volitelně se systémem zamykání dveří na klíče Smart2Lock

**S**

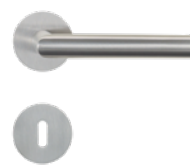

#### Lucia

Ušlechtilá ocel, matná (viz obr.) nebo černá, matná (pouze Lucia Professional), volitelně se systémem zamykání dveří na klíče Smart2Lock

**S** Lucia Professional

**F** Lucia PiattaS

**S** Standardní rozeta

**F** Plochá rozeta

Další informace najdete na straně 93.



#### Zamykání Smart2Lock

Zamykací mechanismus je elegantně integrován v klíče a umožňuje zajištění a odjištění jednou rukou. Po zamčení není možné kliku dveří zmáčknout zvenčí ani zevnitř. Díky této inteligentní technologii zamykání už není nutná zámková rozeta a vaše interiérové dveře působí ještě střídměji a elegantněji. Toto zamykání lze volitelně dodat pro modely Avus One a Lucia.

# Kování a sady kliky

Pro skleněné dveře



## Linea

Ušlechtilá ocel matná, ušlechtilá ocel leštěná nebo EV 1



## Basica 3

Ušlechtilá ocel matná nebo EV1



## Apart

Ušlechtilá ocel matná nebo ušlechtilá ocel leštěná / matná



## Dee

Ušlechtilá ocel matná, ušlechtilá ocel leštěná nebo EV1



## Sada kování Aronda Combi

Ušlechtilá ocel matná, ušlechtilá ocel leštěná nebo EV1



## Sada kování Purista Combi

Ušlechtilá ocel matná, ušlechtilá ocel leštěná nebo EV1



## Sada kování Conica Combi

Ušlechtilá ocel matná nebo EV1



## Sada kování Mina Combi

Ušlechtilá ocel matná, je nutné speciální provedení skleněných dveří



## Linea, black.edition

Černá, matná



## Karee, black.edition

Černá, matná



## Sada kování Purista Combi, black.edition

Černá matná vč. magnetického zámku



### Zvýšená zvuková izolace

Toužíte po klidných a světlých obytných a pracovních místnostech? Pak vám doporučujeme volitelnou výbavu pro skleněné otočné dveře Clear a Satinato s laminovaným bezpečnostním sklem 11 mm a spouštěcím podlahovým těsněním. Můžete se těšit na dveře s tlumením hluku až 32 dB (odpovídá třídě zvukové izolace SK 1).





#### Sada kování Puristo S

Kašmírově šedá (viz obr.) nebo ušlechtilá ocel, volitelně se systémem zamykání dveří na klíče Smart2Lock

### Zamykání Smart2Lock

Zamykáč mechanismus je elegantně integrován v kování a umožňuje zajištění a odjištění jednou rukou. Po zamčení není možné kliku dveří zmáčknout zvenčí ani zevnitř. Díky této inteligentní technice zamykání lze skleněné dveře zamknout bez klíče.



#### Avus One

Kašmírově šedá (viz obr.) nebo ušlechtilá ocel



#### Leaf Light

Kašmírově šedá (viz obr.) nebo ušlechtilá ocel



#### Remote

Kašmírově šedá (viz obr.) nebo ušlechtilá ocel

### Závěsy pro výkyvné dveře .NOVINKA



#### Agita

Ušlechtilá ocel, matná, s pneumatickou zavírací funkcí, maximální hmotnost dveřního křídla 60 kg



#### Agita black.edition

Černá RAL 9005, s pneumatickou zavírací funkcí, maximální hmotnost dveřního křídla 60 kg



#### Agita Ultra

Ušlechtilá ocel, matná, s hydraulickou zavírací funkcí, s nastavitelnou zavírací rychlostí, maximální hmotnost dveřního křídla 100 kg



#### Agita Ultra black.edition

Černá RAL 9005, s hydraulickou zavírací funkcí, s nastavitelnou zavírací rychlostí, maximální hmotnost dveřního křídla 100 kg



### Závěsy pro výkyvné dveře .NOVINKA

Pro všechny skleněné dveře obdržíte volitelně také závěsy pro výkyvné dveře. Ty umožňují otvírání dveří na obě strany. To je obzvláště praktické v omezených prostorách. Montáž výkyvných dveří je možná v průchozí zárubni nebo přímo na zdi.

# Výřezy pro světlo, boční díly, horní světlíky

Pro dřevěné dveře

ČSN norma možná, velikosti a montážní údaje na poptání u autorizovaných prodejců

## Výřezy pro světlo pro dřevěné dveře ProLine



DIN

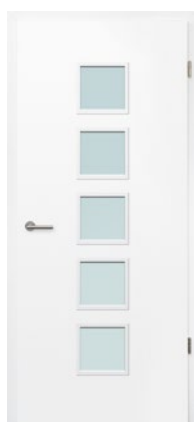

LA 5

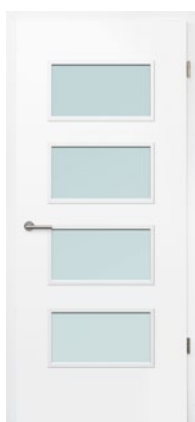

LA 9

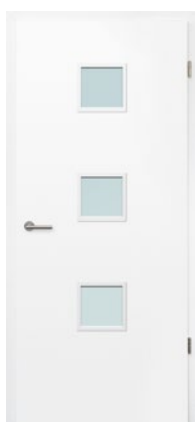

LA 10

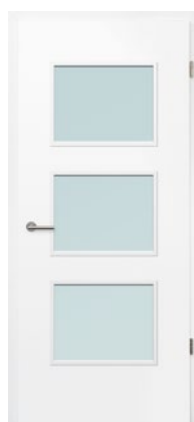

LA 11



LA 24 středový



LA 27



LA Pure

## Boční díly



Jednokřídlé, 1 boční díl



Jednokřídlé, 2 boční díly

## Horní světlíky

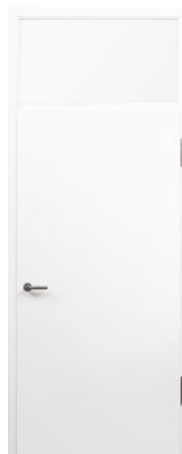

Jednokřídlé, 1 horní díl, volitelně také s horním světlíkem

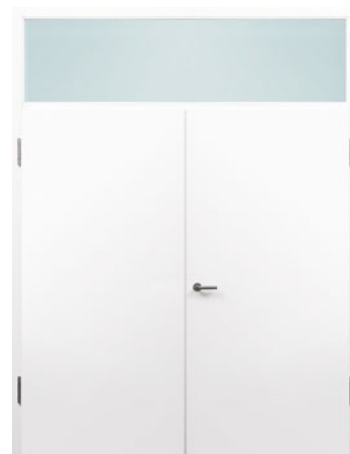

Dvoukřídlé, 1 horní světlík

## Prosklení pro výřezy pro světlo

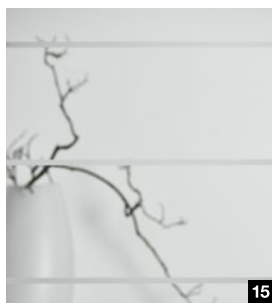
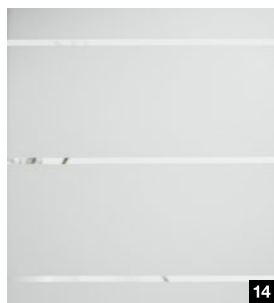
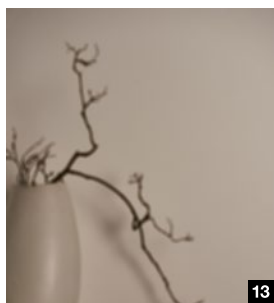
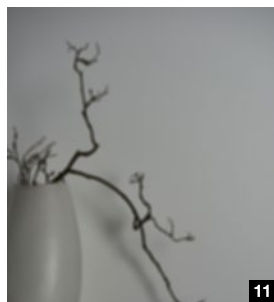
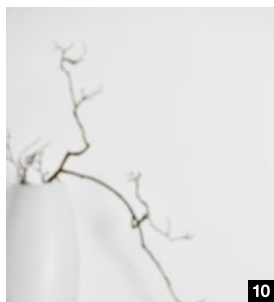
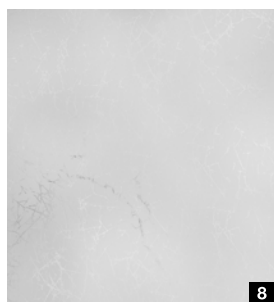
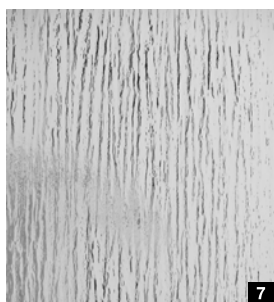
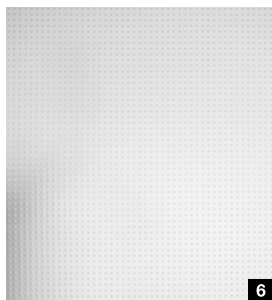
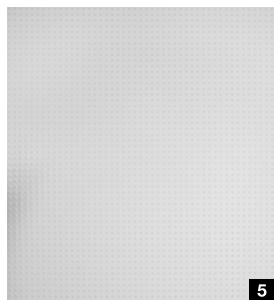
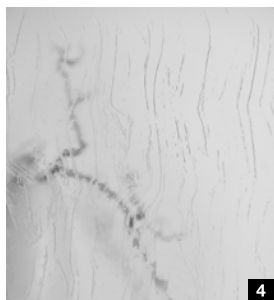
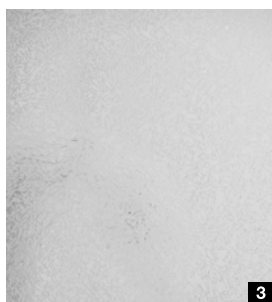
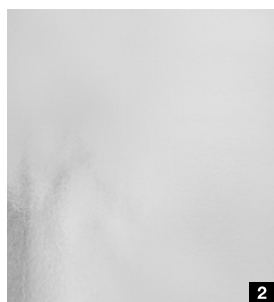

### Druhy skla

- 1 Artista čiré
- 2 Chinchilla bílé
- 3 Ledové sklo bílé
- 4 Gothik bílé
- 5 Pave bílé
- 6 Master-Carré
- 7 Silvit 178 bílé
- 8 Uadi bílé
- 9 Laminované bezpečnostní sklo Clear
- 10 Laminované bezpečnostní sklo Clear white
- 11 Clear grey
- 12 Dark grey
- 13 Clear bronze
- 14 GrooveGlass 15 / 10, motiv čiré
- 15 GrooveGlass 15 / 10, motiv matné

# Kování a sady kliky

Pro posuvné dveře

## Systém posuvných dveří Slide Compact



Profil systému posuvných dveří Slide Compact standardně dodáváme v provedení ušlechtilá ocel matná (obr. vlevo) a volitelně v provedení černá matná (obr. uprostřed) nebo bílá (obr. vpravo).

Systém posuvných dveří Slide Compact s přídavným vertikálním dorazem (v barvě ušlechtilé oceli) pro jednokřídlé posuvné dveře posouvané před stěnou

## Systém posuvných dveří v zárubni



Díky těsnicímu kartáči na dveřním křídle (obr. vlevo) a náběžnému těsnění v zárubni (obr. vpravo) vám posuvné dveře se zárubněmi typu C posouvané před stěnou poskytují optimální ochranu před pachy, hlukem a průvanem – tak se ve svém domově budete cítit ještě lépe.

U posuvných dveří do pouzdra vám vyskakovací madlo umožní vytáhnout dveřní křídlo pouhým stiskem tlačítka úplně zasunuté do stěny a zavřít dveře.

## Zapuštěná mušle pro dřevěné a skleněné dveře



Zapuštěná mušle 6402 pouze pro dřevěné dveře, oválná, ušlechtilá ocel matná



Zapuštěná mušle 6403 pouze pro skleněné dveře, hranatá, v barvě ušlechtilé oceli nebo black.edition v černé barvě



Designová zapuštěná mušle 3649 pouze pro dřevěné dveře, oválná, ušlechtilá ocel matná



Designová zapuštěná mušle 3648 pouze pro dřevěné dveře, čtvercová, ušlechtilá ocel matná nebo black.edition v černé barvě **.NOVINKA**



Zapuštěná mušle FSB 4212, oválná, ušlechtilá ocel matná nebo hliník



Zapuštěná mušle FSB 4251, obdélníková, upevnění na zatlačení, ušlechtilá ocel matná



Zapuštěná mušle FSB 4250, upevnění na zatlačení, pouze pro dřevěné dveře, ušlechtilá ocel matná



Zapuštěná mušle FSB 4252, kulatá, upevnění na zatlačení, ušlechtilá ocel matná

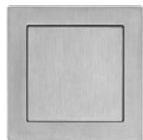

Zapuštěná mušle FSB 4253, čtvercová, upevnění na zatlačení, ušlechtilá ocel matná



Zapuštěná mušle Norma 3657, oválná, ušlechtilá ocel, matná nebo black.edition v černé barvě **.NOVINKA**

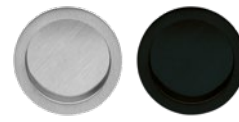

Zapuštěná mušle Rondell 3659, kulatá, matný nikl nebo black.edition v černé barvě **.NOVINKA**

## Tyčová madla pro dřevěné a skleněné dveře



Pár tyčových madel Basic, kulatá, ušlechtilá ocel, matná nebo black.edition v černé barvě



Pár tyčových madel Basic, hranatá, ušlechtilá ocel, matná nebo black.edition v černé barvě

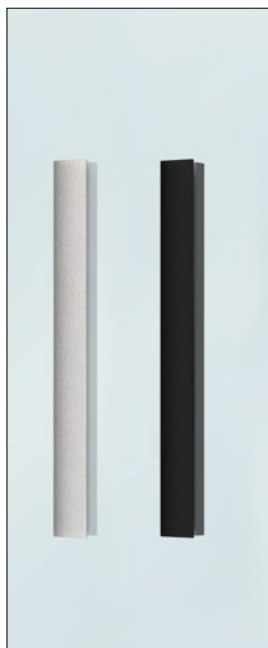

Flat ploché madlo, ušlechtilá ocel, matná nebo black.edition v černé barvě



Pár tyčových madel U-Grip, kulatá, ušlechtilá ocel matná

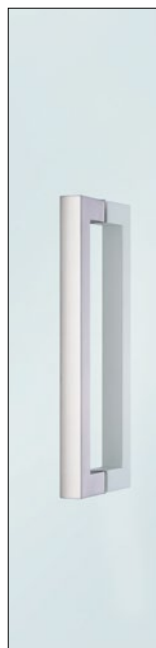

Pár tyčových madel U-Grip, hranatá, ušlechtilá ocel matná

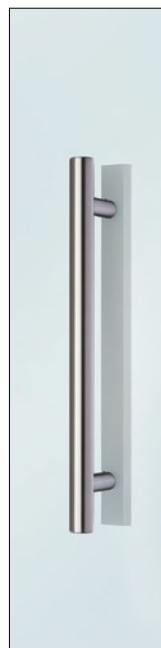

Kombinace tyčových madel Combi, ploché madlo

# Provedení dveří a zárubní

Individuální design a funkce



## Falcové provedení s oblými hranami

Kdo si potrpí na harmonický celkový dojem, rozhodne se pro toto provedení: dveřní křídlo doléhá na zárubeň a imponuje oblými hranami, což dohromady vytváří harmonický vzhled. Vzhled falcových dveří s oblými hranami nabízíme u všech dřevěných dveří kromě DesignLine Stripe a ClassicLine Montana.

## Falcové provedení s ostrými hranami

Pokud se vám líbí vzhled s přímými liniemi, doporučujeme vám toto provedení. Dveřní křídlo dobře přiléhá a má tvarově krásnou, ostrou hranu. Nabízíme je u všech dřevěných dveří, kromě ClassicLine Carolina. U povrchů Duradecor s ochranou hran 4Protect a u lakovaného povrchu vás toto provedení osloví perfektním vzhledem bez patrných přechodů.

## Bezfalcové provedení

Chcete mít doma dveře s exkluzivním vzhledem a skoro dokonale líčujícím přechodem k zárubni? Pak vám doporučujeme bezfalcové dveřní křídlo, které skvěle harmonuje s moderním stylem bydlení. Toto provedení nabízíme u všech dřevěných dveří, kromě ClassicLine Carolina. U povrchů Duradecor s ochranou hran 4Protect a u lakovaného povrchu vás toto provedení nadchne perfektním vzhledem bez patrných přechodů.



Ochrana hran  
4Protect



Ochrana hran  
4Protect

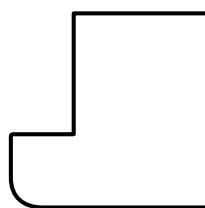

Vodorovný řez dveřním křídlem

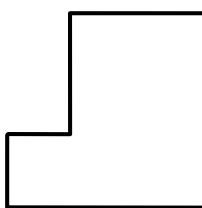

Vodorovný řez dveřním křídlem

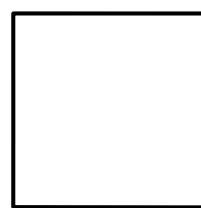

Vodorovný řez dveřním křídlem



## Ochrana hran 4Protect

Čtyřnásobná ochrana hran  
přesvědčuje působivými  
vlastnostmi:

1. Vysoká odolnost proti nárazu
2. Vysoká odolnost proti oděru
3. Vysoká odolnost proti poškrábání
4. Vzhled bez nápadných přechodů,  
tzn. že na rozdíl od běžných dveří  
nenarušuje kvalitní vzhled žádná  
tužková spára.

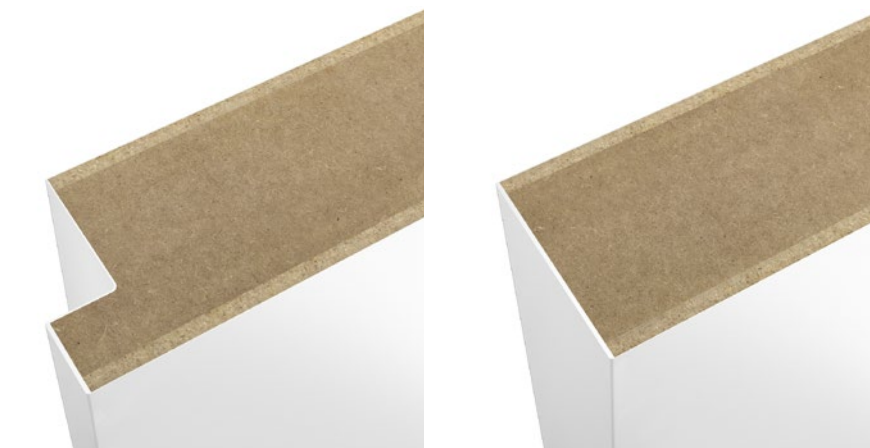

Falcové provedení s ostrými hranami

Bezfalcové provedení

## Kontrastní hrana 4Protect

Kontrastní hrana 4Protect v 6 barvách dodá dřevěným dveřím  
s povrchem Duradecor nádech exkluzivity.



Černá

Antracit

Prachová šedá

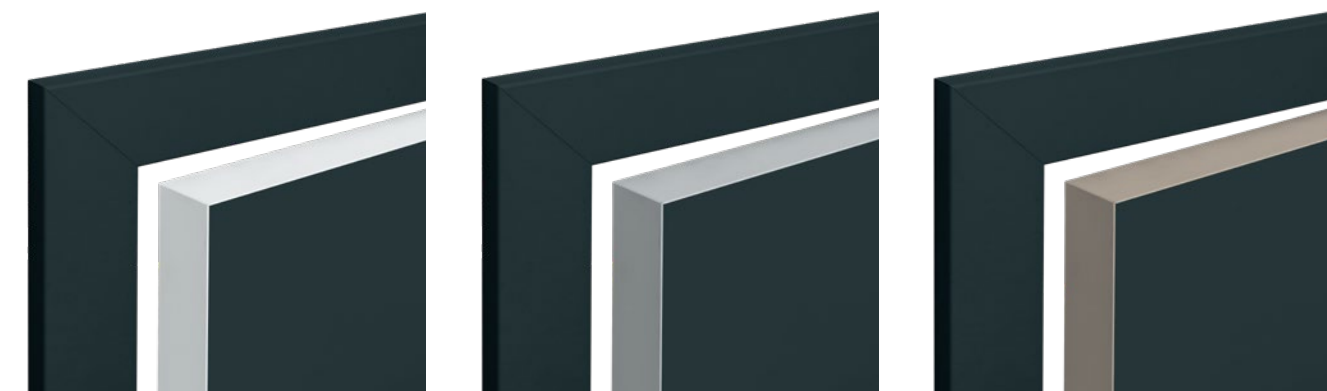

Bílá

Světle šedá

Hnědošedá

# Provedení dveří a zárubní

Individuální design a funkce



## Voštinová vložka

Díky voštině získáte tvarově stálou vložku dveří, která přesvědčí poměrem cena / výkon.

## Žebrová dřevotříska

Vložka dveří se skládá z jednotlivých vzájemně optimálně uspořádaných dutinek. Díky tomu je dveřní křídlo zvláště stabilní a vhodné pro vysoké zatížení.

## Dutinková dřevotříska

Celoplošná výplň s horizontálně probíhajícími dutinkami dodává dveřním křídům vysokou plošnou stabilitu. Tyto kvalitní interiérové dveře jsou vhodné pro ještě vyšší zatížení.

## Plná dřevotříska

Kvalitní masivní dveřní křídla s plnou dřevotřískovou výplní vynikají nejvyšší pevností a jsou vhodná pro zvláště vysoké zatížení. Dveře s výřezy pro prosklení jsou standardně dodávány s plnou dřevotřískovou výplní.



## Obvodová zárubeň

S oblémi hranami

## Obvodová zárubeň

S ostrými hranami (pouze pro lakovaný povrch)

## Obvodová zárubeň

S profilováním pro ClassicLine Georgia a Carolina

## Bloková zárubeň

K montáži v otvoru, resp. **slepy rám** k montáži před stěnou



## RÁM DVEŘÍ 90°

Pokud si u vzhledu dveří potrpíte na obzvláště rovné linie, doporučujeme rám dveří s 90°. Na rozdíl od zárubní se zkoseným řezem má zde obložení zárubně svislé stykové hrany. Především v kombinaci s klasickými dveřními motivy se tak vytváří harmonický celkový vzhled. Pro bezfalcové a falcové dřevěné dveře s brilantním lakovaným povrchem obdržíte také tyto s kvalitní krycí deskou z ušlechtilé oceli.



# Ocelová zárubeň VarioFix

Perfektní kombinace designu, robustnosti a trvanlivosti

## Kvalitní design

Ocelová zárubeň VarioFix je v rohových spojích kvalitně svařená a zbrošněná do roviny, takže nejsou patrné žádné úkosové řezy. Stabilní konstrukce zaručuje, že dveře s dorazem natupo budou mít jednotný rozměr spáry, protože se zárubeň po montáži nemůže pohnout.

## Perfektní kombinace

Ocelová zárubeň s rozměrem pohledové části 55 mm na obou stranách perfektně ladí s jinými dřevěnými zárubněmi. Zárubeň VarioFix je sladěná s našimi bíle lakovanými dveřními křídly a bíle lakovaným povrchem Duradecor a dodáváme ji v provedení dopravní bílá RAL 9016 s bílým profilem těsnění nebo v barvě RAL podle výběru. Zárubeň lze kombinovat se skleněnými nebo dřevěnými dveřními křídly.

## Zvlášť trvanlivá

Díky kvalitnímu práškovému lakování zvládne zárubeň také srážku s dětským autíčkem nebo vysavačem a případné poškození povrchu se dá snadno opravit. Zárubni neublíží ani voda při vytírání nebo důkladné čištění.

## Rychlá montáž

Ocelovou zárubeň VarioFix je možné stejně jako dřevěnou zárubeň namontovat bez šroubení pomocí dvousložkové pěny do všech typů stěn. Oproti běžným ocelovým zárubním to znamená úsporu času při montáži až o 50 %. Pro ocelovou zárubeň VarioFix nejsou tolerance stěnových prvků do 20 mm žádným problémem. Rozdílné tloušťky stěn u renovací nebo novostaveb se snadno vyrovnají pomocí nastavitelného ozdobného falce.



# Zárubeň Zeroline .NOVINKA

Jasně linie pro moderní koncepty obytných prostor

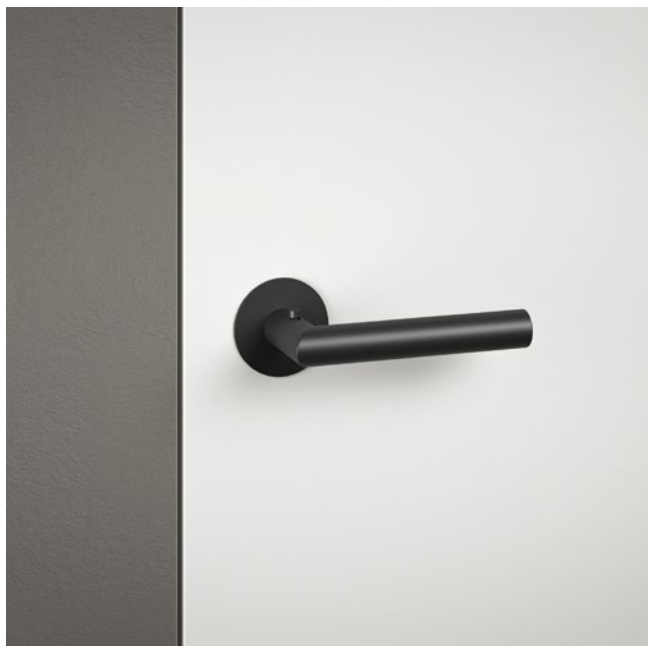

## Krása neviditelného

Kdo klade důraz na jasné linie a oceňuje čistý design, ten si vybere správně se zárubní Zeroline.

Minimalistický pohled přesvědčí: stěna a dveřní křídlo vzájemně lícují, zárubňová konstrukce je s pohledovou částí zárubně pouze 2 mm téměř neviditelná a závěsy jsou skryté. Tato kombinace dveřního křídla a zárubně se perfektně hodí pro náročné požadavky na design.

## Zárubeň se standardní tkaninou

Zárubeň je vybavena standardní tkaninovou páskou, které se začistí omítkou a zamezuje tvorbě trhlin. Tím je zárubeň kompletně integrována do stěny.

## Soklové lišty lícující s plochou

K zárubni můžete objednat vhodné soklové lišty, na které lze přímo natáhnout omítku. Tak je možné soklové lišty integrovat do stěny také tak, že lícují s plochou.

## Popis výbavy

- Bezfalcové dveřní křídlo
- Tloušťka dveřního křídla 45 mm
- Skryté závěsy
- Magnetický zámek

## Doporučené stavební rozměry

Max. výška: 2250 mm

Max. šířka: 1250 mm

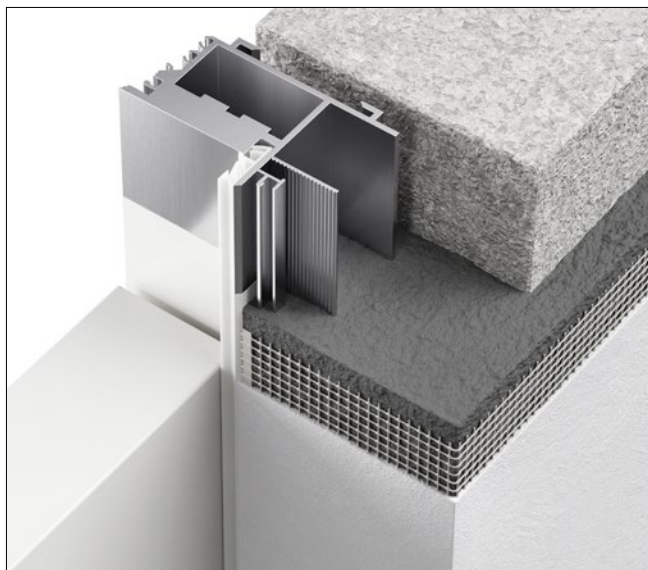

Díky doplňkovému použití pružné tkaniny je zamezeno tvorbě trhlin v omítce.

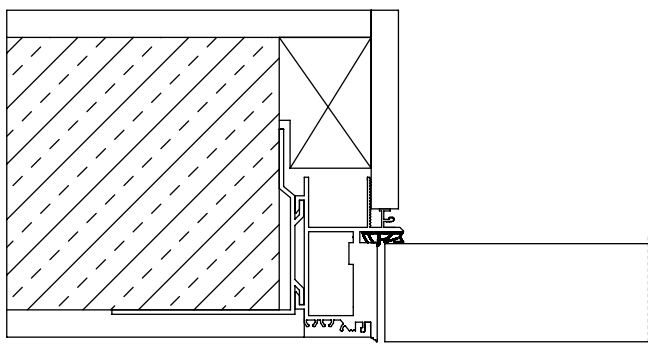

Vodorovný řez dveřmi s dorazem natupo

# Reverzní dřevěné dveře .NOVINKA

Pro vzhled dveří lícujících s plochou na straně chodby

## Otvírá se skrz zárubeň do další místnosti

Pokud kladete důraz na pohledově stejný, s plochou lícující vzhled dveří na straně chodby a dveře se mají otvírat skrz zárubeň do místností ležící za ní – a ne jak je zvykem do chodby, pak doporučujeme naše reverzně otvíravé dveře (viz obrázek vpravo dole).

## Elegantní vzhled

Skryté panty podtrhují minimalistický moderní vzhled dveří.

## Lze dobře kombinovat

Díky stejnému vzhledu dveřního křídla a zárubně s přechodem lícujícím s plochou lze reverzně otvíravé dveře velmi dobře kombinovat s bezfalcovými dveřmi ve stejné místnosti, resp. chodbě. Tím je dosaženo harmonicky sladěného a útulného celkového vzhledu.

## Popis výbavy

- Bezfalcové dveřní křídlo se skrytým falcem
- Tloušťka dveřního křídla 40 mm
- Skryté závěsy
- Magnetický zámek
- Omezovač úhlu otevření

## Doporučené stavební rozměry

Max. výška: 2489 mm

Max. šířka: 1174 mm

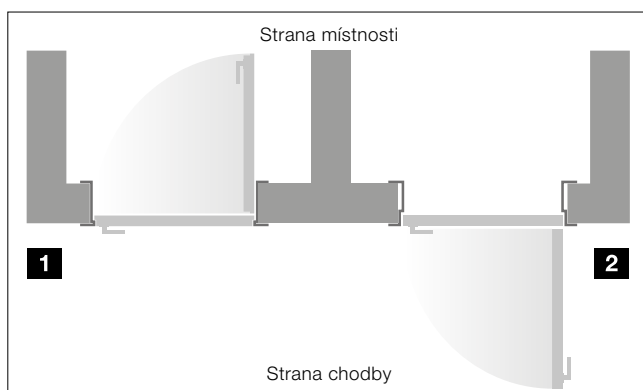



















Reverzně otvíravé dveře (DIN levé) se otvírají do místnosti **1** a běžně otvíravé bezfalcové dveře (DIN pravé) se otvírají do chodby **2**

# Přehledová tabulka

Pro dřevěné dveře

ČSN norma možná, velikosti a montážní údaje na poptání u autorizovaných prodejců

## Dveřní motivy

		ProLine	DesignLine Stripe 15	DesignLine Groove	DesignLine Steel	DesignLine Plain	DesignLine Rail
<b>Povrchy</b>							
<b>Duradecor</b>							
Falcové s ostrou hranou		●	○	-	●	●	●
Falcové s oblou hranou		●	-	-	●	●	●
Bezfalcové s ostrou hranou		●	○	-	●	●	●
<b>Duradecor strukturovaný</b>							
Falcové s ostrou hranou		●	-	-	●	●	●
Falcové s oblou hranou		●	-	-	●	●	●
Bezfalcové s ostrou hranou		●	-	-	●	●	●
<b>Ultramatt</b>							
Falcové s ostrou hranou		-	-	-	●	-	-
Falcové s oblou hranou		-	-	-	●	-	-
Bezfalcové s ostrou hranou		-	-	-	●	-	-
<b>Břidlice</b>							
Falcové s ostrou hranou		-	-	-	●	●	-
Bezfalcové s ostrou hranou		-	-	-	●	●	-
<b>Plátno</b>							
Falcové s ostrou hranou		-	-	-	●	●	-
Falcové s oblou hranou		-	-	-	●	●	-
Bezfalcové s ostrou hranou		-	-	-	●	●	-
<b>Lak / lak matný</b>							
Falcové s ostrou hranou		●	-	●	●	●	●
Falcové s oblou hranou		●	-	●	●	●	●
Bezfalcové s ostrou hranou		●	-	●	●	●	●
<b>Dřevěná dýha</b>							
Falcové s ostrou hranou		●	-	-	-	-	○
Bezfalcové s ostrou hranou		●	-	-	-	-	○

● = lze dodat pro všechny dekory / barvy ○ = nelze dodat pro všechny dekory / barvy







### Vložka dveří

ClassicLine Carolina	ClassicLine Georgia	ClassicLine Montana	ClassicLine Kontura	Voštinová vločka	Žebrová dřevotříška	Dutinková dřevotříška	Plná dřevotříška
-	●	-	-	●	●	●	●
-	●	-	-	●	●	●	●
-	●	-	-	-	-	●	●
-	○	-	-	●	●	●	●
-	○	-	-	●	●	●	●
-	○	-	-	-	-	●	●
-	-	-	-	-	-	●	●
-	-	-	-	-	-	●	●
-	-	-	-	-	-	●	●
-	-	-	-	-	-	●	●
-	-	-	-	-	-	●	●
-	-	-	-	-	-	●	●
-	-	-	-	-	-	●	●
-	-	-	-	-	-	●	●
-	-	-	-	-	-	●	●
-	-	-	-	-	-	●	●
-	●	-	-	●	-	●	●
○	●	○	○*	-	●	●	●
-	●	-	-	-	●	●	●
-	-	-	-	-	-	●	●
-	-	-	-	-	-	●	●

# Funkční a objektové dveře











Pro větší komfort a bezpečnost

## Klimatické a vchodové dveře do bytu

	WET systém 1 <sup>1)</sup>	WET systém 2	WET systém 3
Tloušťka dveří cca	40 mm	46 mm	52 mm
Max. rozměry	2110 × 985 mm	2235 × 1110 mm	2485 × 1235 mm <sup>2)</sup>
Zavírač dveří s ramínkem	○	○	○
Zavírač dveří integrovaný v kluzné liště	○	○	○
Zárubeň VarioFix	○	○	○
 Klimatická třída 3	●	●	●
 Třída zvukové izolace 1	●	-	-
 Třída zvukové izolace 2	-	●	-
 Třída zvukové izolace 3	-	●	●
 Bezpečnostní vybava RC2	-	○	○
 Bezpečnostní vybava RC3	-	-	●

● = standardní vybava ○ = volitelná vybava

## Protipožární dveře / kouřotěsné dveře

	Kouřotěsné dveře <sup>3)</sup>	T30 / EI <sub>2</sub> 30 protipožární dveře <sup>4)</sup>	T30 garážové spojovací dveře	T90 / EI <sub>2</sub> 90 protipožární dveře <sup>5)</sup>
Tloušťka dveří cca	46 mm	50 mm	70 mm	70 mm
Max. rozměry	2235 × 1110 mm	2235 × 1235 mm	2235 × 1235 mm	2485 × 1235 mm
Zavírač dveří s ramínkem	○	●	○	●
Zavírač dveří integrovaný v kluzné liště	●	○	●	○
 T30 / EI <sub>2</sub> 30 brání šíření požáru	-	●	●	-
 T90 / EI <sub>2</sub> 90 odolné proti ohni	-	-	-	●
 Protikouřová ochrana	●	○	●	○
 Klimatická třída 2	-	●	-	●
 Klimatická třída 3	○	○	●	○
 Třída zvukové izolace 1	○	○	●	○
 Třída zvukové izolace 2	●	○	○	○
 Třída zvukové izolace 3	○	○	○	-
 Bezpečnostní vybava RC2	○	○	●	○
 Bezpečnostní vybava RC3	-	-	○	○

● = standardní vybava ○ = volitelná vybava

<sup>1)</sup> V závislosti na šířce dveří a montážní poloze

<sup>2)</sup> U RC3: 2235 × 1110 mm

<sup>3)</sup> Pouze ProLine, další provedení dveří na vyžádání

<sup>4)</sup> Pouze pro ProLine, Groove, Steel, Plain a ClassicLine Kontura

<sup>5)</sup> Pouze pro ProLine Duradecor



1



2



3

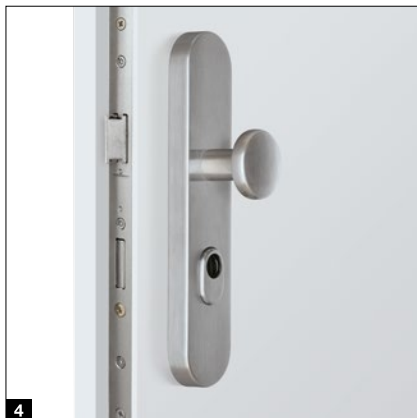

4



5



6



7



8

### Dveřní kukátko 1

Díky volitelnému dveřnímu kukátku vždy vidíte, kdo stojí před dveřmi vašeho bytu, aniž byste je museli otevřít.

### Elektrický otvírač 2

Pomocí volitelného elektronického otvírače můžete dveře jednoduše otvírat spínačem instalovaným v bytu.

### Vybavení zámku 3

Volitelně jako automatický zámek nebo automatický otvírač dveří

### Bezpečnostní kování 4

Volitelně jako dlouhý štítek / rozeta ES 1 nebo dlouhý štítek / dlouhý štítek ES 2

### Zavírač dveří s rámečkem 5

Standardně nebo volitelně u jednokřídlých dveří (podle provedení)

### Zavírač dveří integrovaný v kluzné liště 6

Standardně nebo volitelně u jednokřídlých a dvoukřídlých dveří (podle provedení)

### Protipožární klika 7

(profilová cylindrická vložka není součástí dodávky) Standardně z černé umělé hmoty nebo volitelně s klikou z ušlechtilé oceli (viz strana 92).

### Pohon zámku SmartKey 8

Dodává se v bílé nebo stříbrné barvě, včetně dálkového ovladače HSE 4 SK BS s tlačítky s nápisy.

# Velikosti a montážní údaje dle DIN normy

Pro dřevěné dveře

ČSN norma možná, velikosti a montážní údaje na poptání u autorizovaných prodejců

## Dveřní křídlo

- Tloušťka cca 40 mm, resp. 45 mm (u dveří s dřevěnou dýhou)
- Rámová konstrukce z masivního dřeva / dřevěného materiálu s dodatečným zesílením rámu, dole lze zkrátit o 25 mm
- U dvoukřídlových dveří: provedení proti falcem <sup>1)</sup>
- Klimatická třída I, skupina zatížení N až S (podle provedení)
- Připravené k zavěšení podle DIN 18101
- Vhodné pro dřevěnou obvodovou zárubeň nebo normovanou zárubeň z oceli

## Zárubeň

- S možností seřízení podle tloušťky stěny -5 mm / +15 mm, resp. -5 / +10 mm (u dveří s dřevěnou dýhou)
- Těsnění natažené ze závodu, řezané na úkos

## Rozměry zárubně

- A** Rádus hrany 3 mm
- B** Hrana u stěny
  - 16 mm
  - 23 mm
- C** Šířky obložení
  - 60 mm
  - 70 mm <sup>2)</sup>
  - 80 mm
  - 100 mm
- D** Rám zárubně
  - Tloušťka 25 mm

<sup>2)</sup> Dodává se pouze s hranou u stěny 23 mm

## Svislý řez

### Falcové

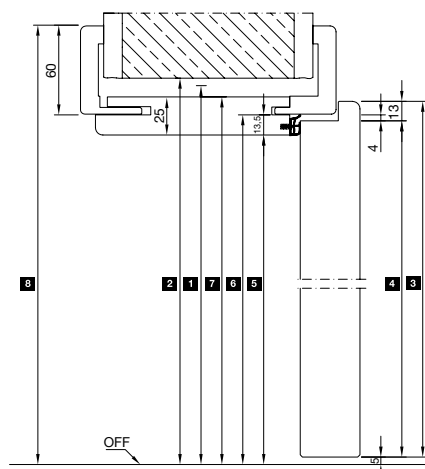

### Bezfalové

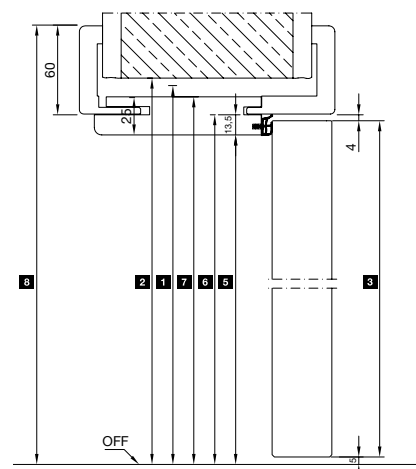

		1875	2000	2125	2250	
<b>1</b>	Doporučená stavební výška					
<b>2</b>	Otvor ve stěně	1880	2005	2130	2255	
<b>3</b>	Vnější rozměr dveřního křídla	Falcové	1860	1985	2110	2235
		Bezfalové	1847	1972	2097	2222
<b>4</b>	Rozměr dveřního křídla ve falcu	1847	1972	2097	2222	
<b>5</b>	Světlý průchozí rozměr	1843	1968	2093	2218	
<b>6</b>	Rozměr zárubně v polodrážce	1856	1981	2106	2231	
<b>7</b>	Rozměr vyložení zárubně	1868	1993	2118	2243	
<b>8</b>	Vnější rozměr obložení U 60 mm obložení (u 80 mm obložení + 20 mm)	1916	2041	2166	2291	

## Provedení zárubní

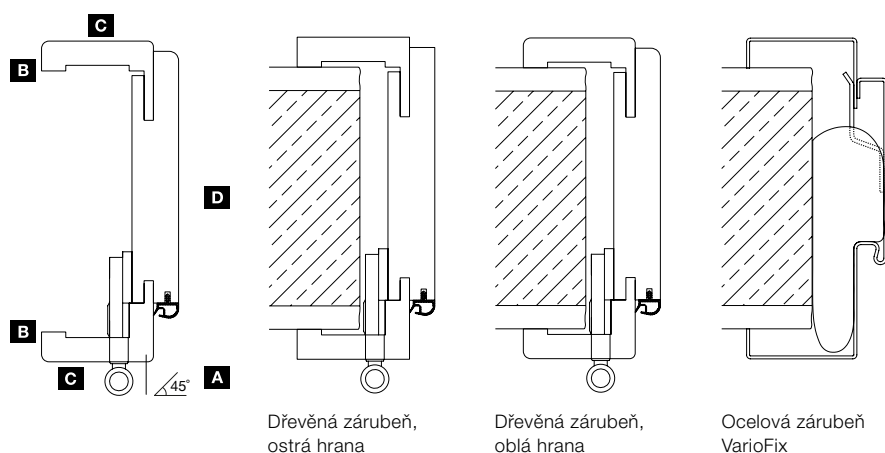

Rozměry v mm



## Vodorovný řez – jednokřídlé

### Falcové

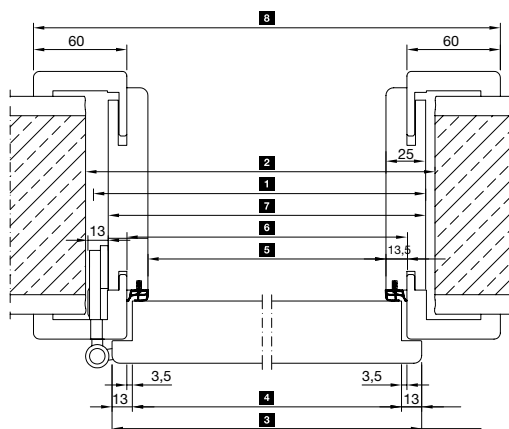

### Bezfalcové

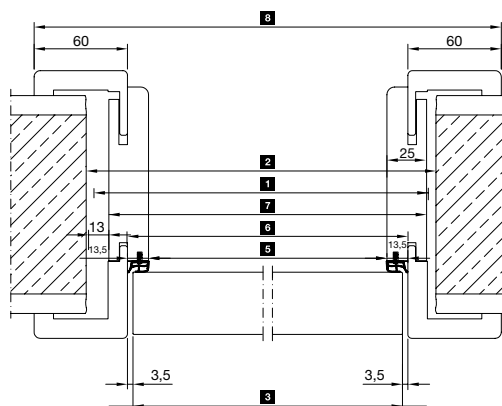

<b>1</b>	Doporučená stavební šířka		625	750	875	1000	1125	1250
<b>2</b>	Otvor ve stěně		635	760	885	1010	1135	1260
<b>3</b>	Vnější rozměr dveřního křídla	Falcové	610	735	860	985	1110	1235
		Bezfalcové	584	709	834	959	1084	1209
<b>4</b>	Rozměr dveřního křídla ve falcu		584	709	834	959	1084	1209
<b>5</b>	Světlý průchozí rozměr		564	689	814	939	1064	1189
<b>6</b>	Rozměr zárubně v polodrážce		591	716	841	966	1091	1216
<b>7</b>	Rozměr vyložení zárubně		614	739	864	989	1114	1239
<b>8</b>	Vnější rozměr obložení		711	836	961	1086	1211	1336

## Vodorovný řez – dvoukřídlé

### Falcové

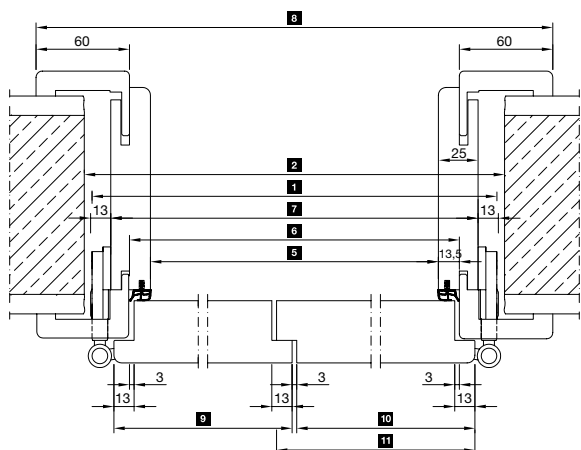

### Bezfalcové

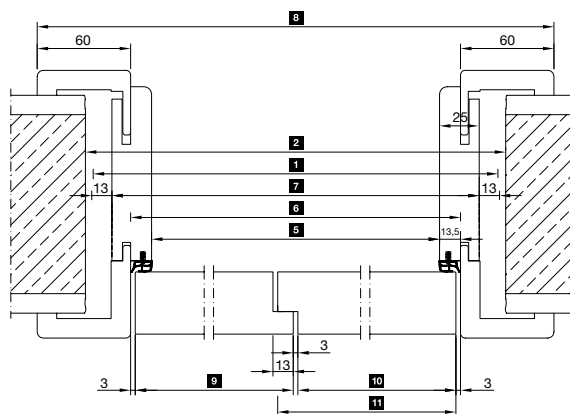

<b>1</b>	Doporučená stavební šířka		1250	1375	1500	1750	1875	2000	2250	2500
<b>2</b>	Otvor ve stěně		1260	1385	1510	1760	1885	2010	2260	2510
<b>5</b>	Světlý průchozí rozměr		1176	1301	1426	1676	1801	1926	2176	2426
<b>6</b>	Rozměr zárubně v polodrážce		1203	1328	1453	1703	1828	1953	2203	2453
<b>7</b>	Rozměr vyložení zárubně		1226	1351	1476	1726	1851	1976	2226	2476
<b>8</b>	Vnější rozměr obložení		1323	1448	1573	1823	1948	2073	2323	2573
<b>3</b>	Vnější rozměr dveřního křídla Průchozí křídlo	Falcové	610	735	735	860	985	985	1110	1235
		Bezfalcové	597	722	722	847	972	972	1097	1222
<b>3</b>	Vnější rozměr dveřního křídla Pevné křídlo s dorazovou lištou <sup>3)</sup>	Falcové	610	610	735	860	860	985	1110	1235
		Bezfalcové	597	597	722	847	847	972	1097	1222
<b>3</b>	Vnější rozměr dveřního křídla Pevné křídlo s proti falcem	Falcové	623	623	748	873	873	998	1123	1248
		Bezfalcové	610	610	735	860	860	985	1110	1235

Rozměry v mm

<sup>3)</sup> Pouze u dveřních motivů Carolina

# Velikosti a montážní údaje dle DIN normy

Zárubeň Zeroline

Svislý řez křídlem dveří s dorazem natupo

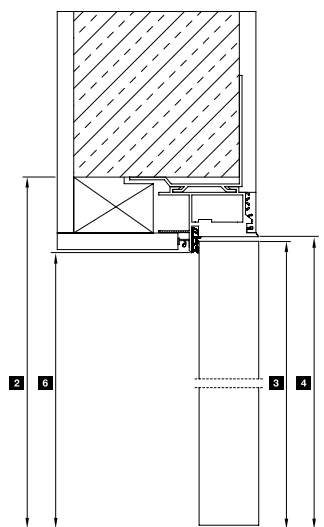

Vodorovný řez křídlem dveří s dorazem natupo

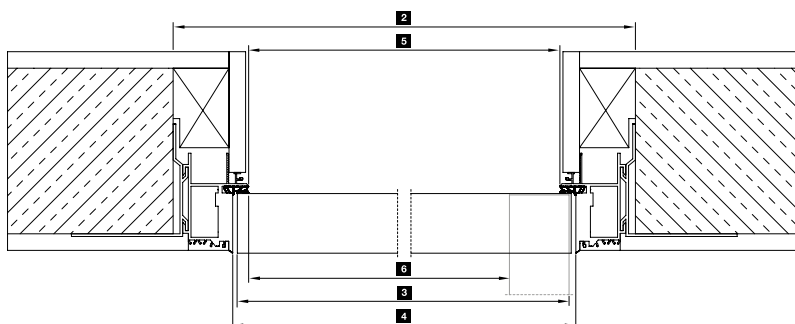

Svislý řez dveřním křídlem s reverzním otevíráním

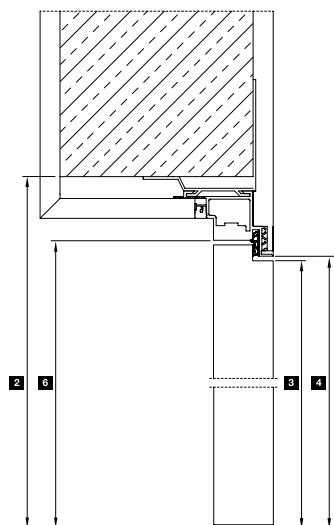

Vodorovný řez s dveřním křídlem s reverzním otevíráním

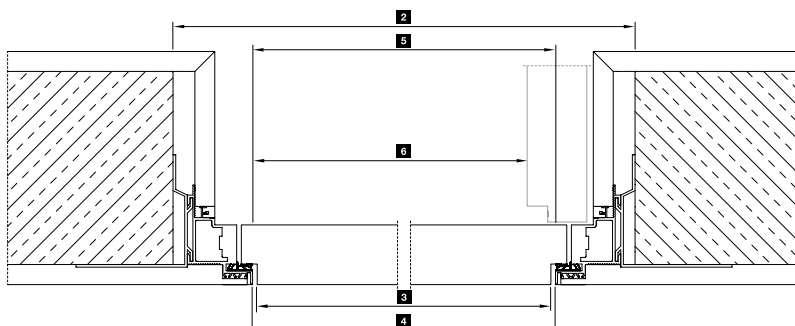

Kótování zárubně Zeroline

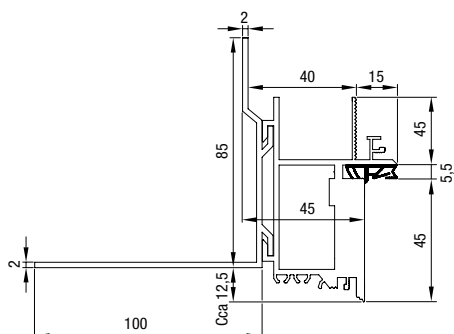

<b>1</b>	Doporučená stavební šířka	750	875	1000	1125	921	1045
<b>2</b>	Otvor ve stěně	760	885	1010	1135	931	1055
<b>3</b>	Vnější rozměr dveřního křídla <sup>1)</sup>	663	788	913	1038	834	958
<b>4</b>	Rozměr zárubně v polodrážce <sup>1)</sup>	670	795	920	1045	841	965
<b>5</b>	Světlý rozměr zárubně <sup>1)</sup>	646	771	896	1021	817	941
<b>6</b>	Světlý průchozí rozměr <sup>1)</sup>	610	735	860	985	781	905
<b>1</b>	Doporučená stavební výška	2000	2125	2250	2026	2151	
<b>2</b>	Otvor ve stěně do OFF	2005	2130	2255	2031	2156	
<b>3</b>	Vnější rozměr dveřního křídla <sup>2)</sup>	1949	2074	2199	1975	2100	
<b>4</b>	Rozměr zárubně v polodrážce do OFF <sup>2)</sup>	1960	2085	2210	1986	2111	
<b>5</b>	Světlý průchozí rozměr do OFF <sup>2)</sup>	1948	2073	2198	1974	2099	

Všechny rozměry pro zárubeň Zeroline s křídlem dveří s dorazem natupo

<sup>1)</sup> U zárubně Zeroline s dveřním křídlem s reverzním otevíráním – 6 mm

<sup>2)</sup> U zárubně Zeroline s dveřním křídlem s reverzním otevíráním – 3 mm

Veškeré rozměry v mm

# Velikosti a montážní údaje dle DIN normy

Dveře s reverzním otevíráním

Svislý řez

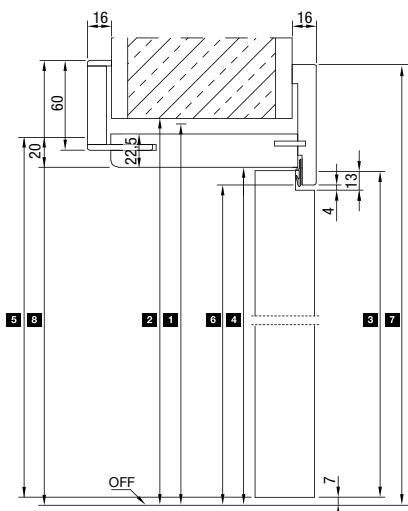

Vodorovné řezy

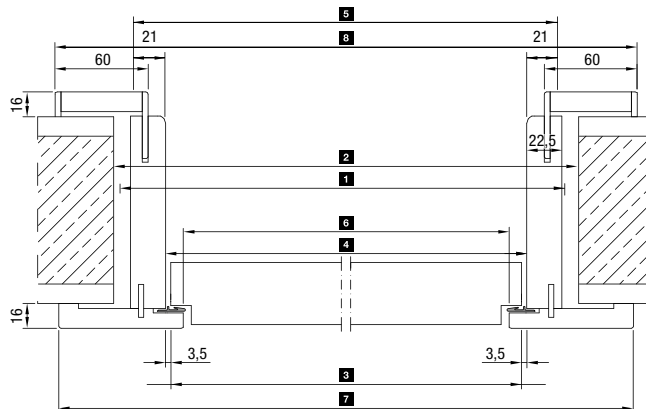

Zavřeno

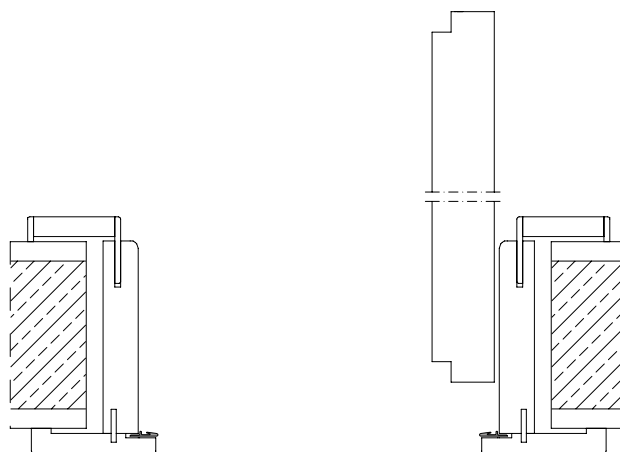

Otevřeno  
(DIN levé)

	min.	750	875	1000	1125	max.
<b>1</b> Doporučená stavební šířka	674	750	875	1000	1125	1174
<b>2</b> Otvor ve stěně	684	760	885	1010	1135	1184
<b>3</b> Vnější rozměr dveřního křídla	610	686	811	936	1061	1110
<b>4</b> Rozměr zárubně v polodrážce	617	693	818	943	1068	1117
<b>5</b> Jmenovitý rozměr zárubně	659	735	860	985	1110	1159
<b>6</b> Světlý průchozí rozměr	594	670	795	920	1045	1094
<b>7</b> Vnější rozměr obložení, lícová strana	754	830	955	1080	1205	1254
<b>8</b> Vnější rozměr obložení, otvírací strana	760	836	961	1086	1211	1260
<b>1</b> Doporučená stavební výška	1875	2000	2125	2250	2489	
<b>2</b> Otvor ve stěně do OFF	1880	2005	2130	2255	2494	
<b>3</b> Vnější rozměr dveřního křídla	1835	1960	2085	2210	2449	
<b>4</b> Rozměr zárubně v polodrážce do OFF	1847	1972	2097	2222	2461	
<b>5</b> Jmenovitý rozměr zárubně	1860	1985	2110	2235	2474	
<b>6</b> Světlý průchozí rozměr do OFF	1836	1961	2086	2211	2450	
<b>7</b> Vnější rozměr obložení, lícová strana	1916	2041	2166	2291	2530	
<b>8</b> Vnější rozměr obložení, otvírací strana	1919	2044	2169	2294	2533	
						max.

# Zažijte kvalitu Hörmann u novostavby i modernizace

Výrobky Hörmann přesvědčí trvanlivostí a vysokou funkčností. Tak můžete optimálně naplánovat vaši novostavbu a také vaši modernizaci. Pečlivě vzájemně vyladěná řešení zvýší krásu, bezpečnost a komfort vašeho domova.

**GARÁŽOVÁ VRATA. POHONY VRAT A DVEŘÍ. DOMOVNÍ DVEŘE. INTERIÉROVÉ DVEŘE.  
OCELOVÉ DVEŘE. ZÁRUBNĚ. ÚLOŽNÉ SYSTÉMY.**

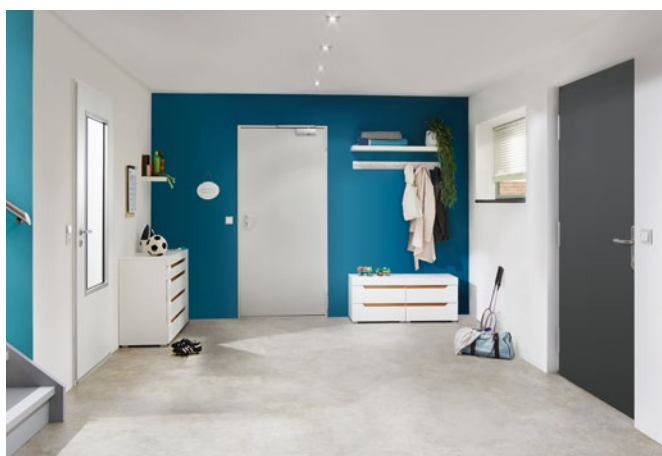

Vyobrazené výrobky mají zčásti speciální výbavu a ne vždy odpovídají standardnímu provedení. Vyobrazené barvy a povrchy nejsou z důvodů techniky tisku barevně závazné. Chráněno autorskými právy. Přetisk, i částečný, pouze s naším svolením. Změny vyhrazeny.